

PORTEFÓLIO SISTEMA FITAS LED LEDVANCE

LEDVANCE SISTEMA DE FITAS LED

JULHO 2022

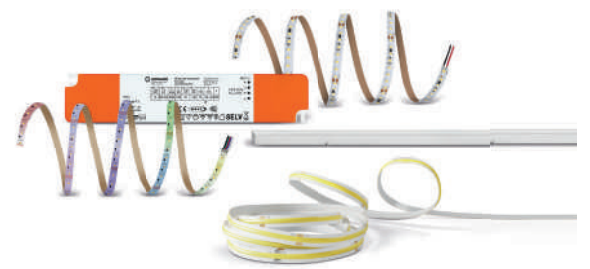

LEDVANCE.PT



LEDVANCE: A LUZ QUE AVANÇA

A MÁ ILUMINAÇÃO TORNA-O IMPREVISÍVEL? TEMOS A SOLUÇÃO PARA ISSO!

Com mais de 100 anos de experiência em iluminação geral, a LEDVANCE combina a tecnologia tradicional de iluminação com as inovações pioneiras de iluminação para quase todas as aplicações.

Além deste know-how único, confiamos particularmente na relação a longo prazo com os clientes e numa forte rede global de vendas.

Como especialistas nas tendências tecnológicas, estamos a liderar o caminho para ir ao encontro da rápida mudança e da exigência para iluminação de alta qualidade e duradoura. Somos também um forte parceiro local, em mais de 140 países.

Sejam luminárias, lâmpadas, o nosso Sistema de Fitas LED ou soluções de gestão de iluminação de última geração, as nossas equipas de especialistas estão focadas nas necessidades específicas dos nossos clientes. Estamos a dar um contributo decisivo para aumentar a sua competitividade com inovações técnicas e soluções de iluminação inteligentes e fáceis de usar, sempre em conformidade com os regulamentos da UE.

É por isso que a nova geração das nossas Fitas LED é ainda mais potente e, acima de tudo, mais versátil. Inúmeros acessórios que lhe fornecem soluções profissionais para as suas diversas necessidades e projetos. O sistema de Fitas LED pode ser integrado no sistema de gestão de iluminação VIVARES e os componentes do KIT LED Strip TW também podem ser combinados com o BIOLUX HCL. As Fitas LED COB com a sua impressionante e uniforme luz sem pontos de LED visíveis colocam os retoques finais num design ambicioso de iluminação.

Focamos-nos sempre no benefício para si enquanto profissional de iluminação. É por isso que fazemos tudo o que podemos para tornar os nossos produtos e sistemas particularmente fáceis de planejar, instalar e combinar.

Com base nestes princípios, continuaremos a desenvolver produtos sofisticados e a fornecer-lhe o melhor suporte na sua luta pessoal contra a má iluminação.

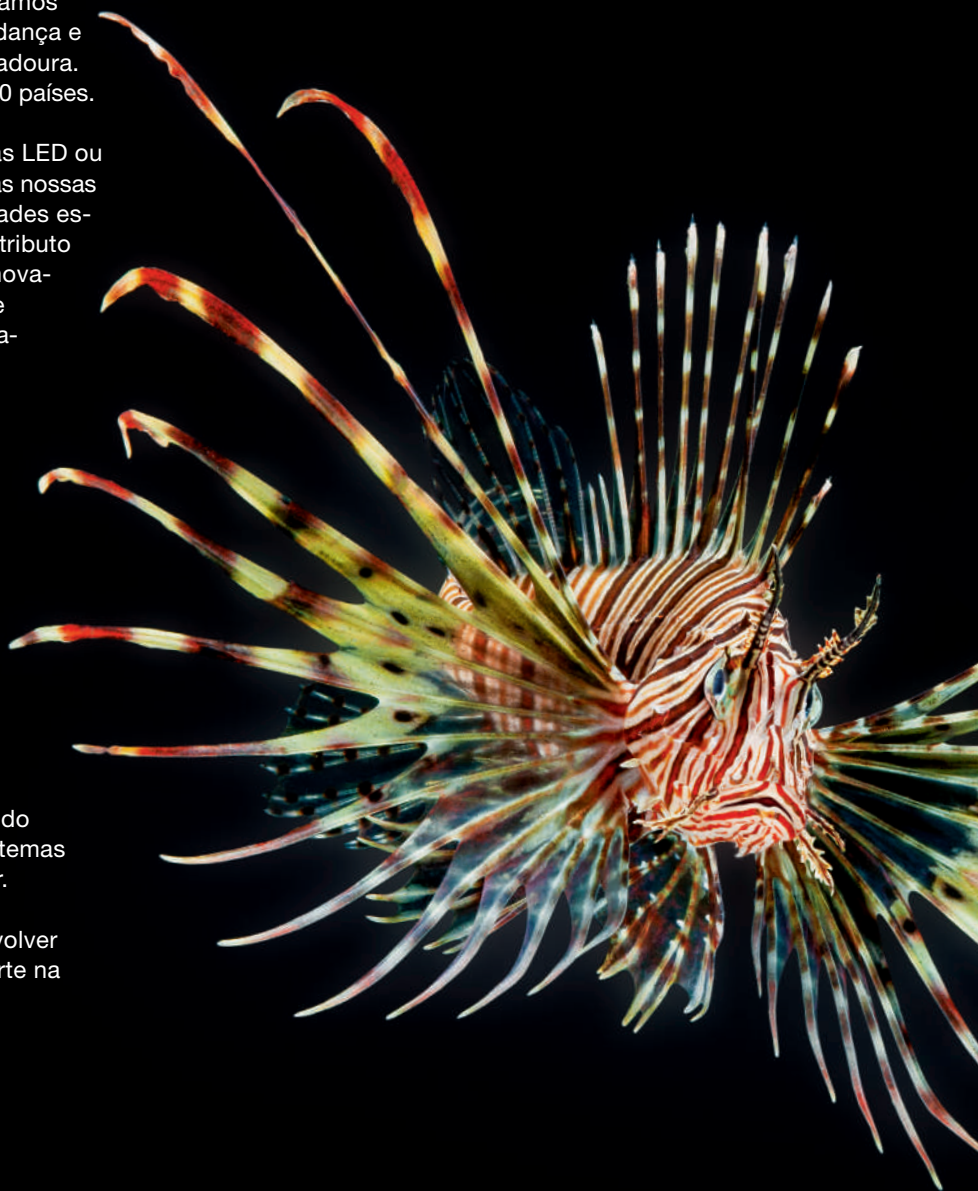

CONTEÚDO

LEDVANCE: A LUZ QUE AVANÇA	02
TÃO FLEXÍVEIS COMO AS SUAS NECESSIDADES	04
HUMAN CENTRIC LIGHTING COM FITAS LED	06
<hr/>	
APLICAÇÕES PARA AS FITAS LED	08
<hr/>	
COMPONENTES DO SISTEMA	12
SERVIÇOS – CONFIGURADOR	13
SERVIÇO – INSTRUÇÕES DE INSTALAÇÃO	14
<hr/>	
O SISTEMA DE FITAS LED	
– FITAS LED SUPERIOR CLASS TUNABLE WHITE	16
– FITAS LED PERFORMANCE CLASS COB	20
– FITAS LED PERFORMANCE CLASS	24
– FITAS LED VALUE CLASS	34
– FITAS LED PERFORMANCE CLASS RGBW	48
– FITAS LED VALUE CLASS RGB	52
– ACESSÓRIOS PARA FITAS	56
– PERFIS	60
– DRIVERS LED PARA TENSÃO CONSTANTE	67
<hr/>	
COMPRIMENTOS PARA ALIMENTAÇÃO	74
SISTEMA DE GESTÃO DE ILUMINAÇÃO	76
ESTUDO DE CASO: PROPYLAEA MUNIQUE	78
SUPORTE PROJETO DE ILUMINAÇÃO	79
SERVIÇOS ONLINE	80
A GAMA COMPLETA DA LEDVANCE	81
NOMENCLATURAS NO SISTEMA DE FITAS LED	82
SÍMBOLOS E ABREVIATURAS	83



As imagens nesta brochura são apenas para fins ilustrativos. Todos os parâmetros técnicos aplicam-se a todo o módulo LED. Devido ao processo complexo de fabrico dos díodos emissores de luz (LEDs), os valores típicos indicados para os parâmetros técnicos dos LED constituem apenas valores estatísticos. Estes podem não corresponder aos parâmetros técnicos reais ou de cada produto individual, que pode apresentar desvios em relação aos valores típicos.

TÃO FLEXÍVEL QUANTO O SISTEMA DE FITAS LED DA

Fácil de projetar, fácil de combinar, fácil de instalar. As fitas LED da LEDVANCE têm facilitado o seu trabalho diário já há muito tempo. Mas com a última geração do nosso sistema inteligente de fitas LED, agora pode completar os seus projetos de iluminação de forma mais fácil e profissional – graças a uma maior potência, maior flexibilidade e maior compatibilidade. E é claro que também pode contar com um excelente atendimento ao cliente e uma garantia de até 5 anos¹.

MAIS POTÊNCIA

Desde a vida útil, restituição de cor e classes de protecção, até à consistência da cor e períodos de garantia, as novas fitas LED da LEDVANCE ultrapassam as já excelentes anteriores versões em cada uma destas áreas. Porquê? Para que possa continuar a estabelecer padrões nos seus projectos de iluminação.

MAIS QUALIDADE

A partir de agora, pode facilmente combinar as fitas LED com o confortável sistema de gestão de iluminação VIVARES e as flexíveis, potentes e extremamente eficazes fitas LED Tunable White com a nossa premiada human centric lighting BIOLUX. O KIT DE FITAS LED TW inclui todos os componentes necessários. As nossas Fitas LED COB também oferecem o melhor desempenho. Com a sua luz incrivelmente uniforme sem pontos de LED visíveis, elas são a escolha ideal para um design de iluminação sofisticado. Como pode ver, com a LEDVANCE está sempre a par das tendências de iluminação no sector de topo de gama.



MAIS APOIO A CADA DIA

Para além de um vasto portefólio de fitas LED com pré-cablagem em ambos os lados e as componentes eletrónicas feitas à medida, a LEDVANCE oferece-lhe ferramentas online úteis que tornam o seu trabalho diário ainda mais fácil. O Configurador do sistema de Fitas LED² leva-o ao sucesso passo a passo. O nosso centro de formação on-line tem uma variedade de atividades de eLearning orientadas para aplicações em loja, incluindo informações práticas sobre projeto, seleção de produtos, instalação e muito mais. E pode encontrar ainda mais dicas no nosso canal do YouTube. Veja em:



[www.ledvance.pt/
configurador-fitas-led](http://www.ledvance.pt/configurador-fitas-led)



training.ledvance.pt



[www.ledvance.pt/
LEDVANCE LED
Strips - com legendas
em português -
YouTube](http://www.ledvance.pt/LEDVANCE-LED-Strips)

AS SUAS EXIGÊNCIAS A LEDVANCE MELHORADO



MAIS VARIEDADE

No sistema de Fitas LED da LEDVANCE, encontrará a solução perfeita para qualquer aplicação. Escolha entre quatro temperaturas de cor entre 2 700 K e 6 500 K e quatro intensidades luminosas entre 500 lm/m e 2 000 lm/m. Expanda as suas possibilidades com fitas Tunable White, RGBW e RGB, bem como os nossos drivers, perfis e acessórios que são perfeitamente combinados uns com os outros seguindo o nosso princípio modular.

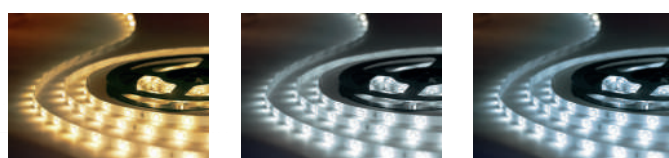

¹ Mais informações sobre condições de garantia em www.ledvance.pt/garantia

² O Configurador de sistema de fitas LED não substitui o projeto profissional completo com DIALux e RELUX ou outro software profissional de projeto de iluminação.

ILUMINAÇÃO COM RELÓGIO BIOLÓGICO HUMAN CENTRIC LIGHTING

FOCO NAS PESSOAS NO DESIGN DE ILUMINAÇÃO

A luz influencia significativamente o nosso ciclo diurno – o nosso relógio biológico – e, portanto, a nossa saúde, bem-estar e desempenho.

A Human centric lighting (HCL) tem em conta esse efeito biológico. Simula a luz do dia natural ao longo do dia, alterando suavemente as temperaturas de cor e os níveis de iluminação.

É assim que, mesmo em salas escuras cria um ambiente estimulante que impulsiona o pensamento criativo, bem como proporciona altos níveis de concentração à secretária, em setores de serviços e em fábricas.

LEDVANCE BIOLUX HCL

A luz certa a todas as horas do dia. O sistema LEDVANCE BIOLUX HCL é fácil de instalar e operar. Consiste numa unidade de controlo e fontes de luz com capacidade de HCL e ajusta continuamente a iluminação à hora do dia e à incidência da luz natural. Para cobrir ainda mais as necessidades individuais, o sistema também oferece uma escolha de diferentes perfis de iluminação. A BIOLUX já provou a sua credibilidade ao ganhar vários prémios de design, função e inovação.



HCL TEM UM EFEITO POSITIVO NAS PESSOAS – TAMBÉM EM TERMOS ECONÓMICOS



ESCRITÓRIO

12% de aumento do desempenho dos funcionários nos escritórios



PRODUÇÃO

Produtividade do trabalhador aumenta em até 18%



EDUCAÇÃO

14% de melhoria na aprendizagem e nas notas



RETAIL

Aumento de até 25% nas vendas

Fonte: www.ecodesignconsultants.co.uk/healthy-buildings/

UMA COMBINAÇÃO EFICAZ FITAS LED HCL E TUNABLE WHITE

Pode encontrar mais informações sobre as fitas LED Tunable White da LEDVANCE na página 16.

As fitas LED da LEDVANCE Tunable White podem variar a temperatura da cor de forma dinâmica e sem problemas, desde o branco quente e aconchegante 2 700 kelvin até à activação do branco frio 6 500 kelvin. Isso torna-os ideais para simular a luz do dia natural do início da manhã ao fim da noite.



CONFORTO PARA QUARTOS GRANDES: VIVARES HCL

VIVARES HCL é a primeira escolha para escritórios e soluções de pavimentos em open-plan. O inovador sistema de gestão de iluminação pode superar desafios complexos e é fácil de instalar e utilizar.



UM ESPAÇO, UM SISTEMA: BIOLUX HCL

A combinação de uma Unidade de Controlo BIOLUX HCL com painéis e Fitas LED Tunable White é a solução para implementar HCL eficaz em escritórios individuais e outras aplicações singulares.



BEM PROTEGIDO PARA TODAS AS OCASIÕES

As fitas LED Tunable White também estão disponíveis em versões protegidas por IP67. Isso expande ainda mais o seu leque de aplicações para soluções HCL.

A CONEXÃO KIT FITA LED BIOLUX HCL

Os componentes do KIT DE FITA LED BIOLUX HCL ligam as Fitas LED Tunable White à Unidade de Controlo BIOLUX HCL ou ao sistema de VIVARES HCL. Claro, os componentes do kit também estão disponíveis em separado.

Ambos os kits de relance:
BIOLUX HCL LS S TW ZB KIT 4058075671270
BIOLUX HCL LS S TW IP67 ZB KIT 4058075671294



LEDVANCE LED Strip
2 700 - 6 500 K



Driver TW
OSRAM DALI

Produtos da OSRAM GmbH,
distribuídos pela LEDVANCE

OSRAM

DESEMPENHO BRILHANTE

FITAS LED DA LEDVANCE EM VÁRIOS PROJETOS

Utilizado como iluminação geral, sanca ou de realce, o sistema de FITAS LED DA LEDVANCE é uma solução flexível fascinante que se enquadra em muitos cenários de iluminação diferentes. Cria um ambiente elegante nos setores de gastronomia, e hotelaria, e iluminação funcional e eficaz, em escritórios e instalações sanitárias. Nas lojas conduz os olhos dos clientes e cria desejo. Graças ao novo kit HCL, as fitas LED Tunable White podem até simular a luz do dia natural.

Confira os nossos exemplos de aplicação para os seus próprios projetos e inspire-se.

1. LOBBIES

O lobby é o cartão de visita de um edifício. As Fitas LED recebem os visitantes com a sua luz quente. Uma combinação de iluminação direta e indireta cria uma atmosfera imponente com alta funcionalidade. Linhas de luz realçam discretamente a arquitetura e apontam para direções de caminho. A Fita LED COB sem pontos LED visíveis é particularmente impressionante em superfícies brilhantes.



FITAS LED: Performance Class COB 1 000 lm/m, 4 000 K, LS PFM-1000/COB/940/5
PERFIL: perfil plano em U com Aba (12 mm de largura)
DIFUSOR: opalino, LS AY-PC/R01/D/1
DRIVER: DR DALI-SUP-45/220-240/24

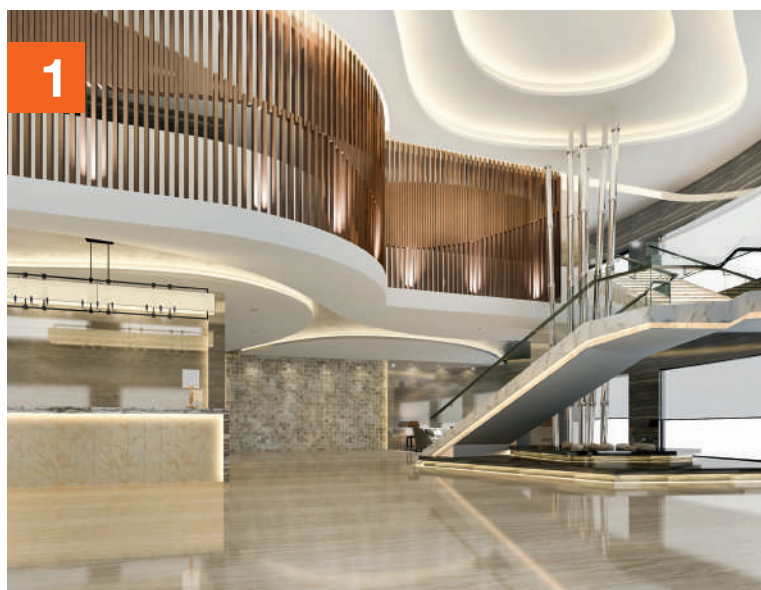

2. ESCRITÓRIOS

Conforto visual durante a mudança de atividades, requisitos individuais de iluminação e design moderno – Fitas LED Tunable White realizam inúmeras tarefas nos escritórios. Integradas em tetos suspensos, iluminam escritórios e locais de trabalho sem encandeamento. A temperatura de cor pode ser ajustada através de um touch panel. E com o novo KIT TW e BIOLUX HCL pode até fornecer human centric lighting.



FITAS LED: Superior Class Tunable White 2 000 lm/m, LS SUP-2000/TW/927-965/5
PERFIL: Perfil largo em U (26 mm de altura)
DIFUSOR: transparente, LS AY-PC/W02/C/1
DRIVER: DR SUP-200/220-240/24
CONTROLADOR: LC RF 24 V RGBW/TW
TOUCH PANEL: Touch Panel TW, TOUCH PANEL LC RF TW





3

3. ILUMINAÇÃO DE TETO

Fitas LED potentes como iluminação de teto permitem iluminar salas sem encandeamento e com alta qualidade. A temperatura de cor quente suporta o efeito no espaço e garante uma atmosfera elegante. As fitas LED trazem boas soluções modernas para tetos em particular.



FITAS LED: Performance Class 2 000 lm/m, 3 000 K, LS P-2000/930/5

PERFIL: Perfil Médio em U com Aba (15,5 mm de altura), LS AY-PM04/UW/23X15,5/10/1

DIFUSOR: transparente, LS AY -PC/R02/C/1

DRIVER: DR DALI-SUP-150/220-240/24



4

4. RESTAURANTES/CANTINAS

Na gastronomia, um bom ambiente de bem-estar é importante. As fitas LED RGBW adicionam algum brilho atmosférico com cores diferentes, criando uma convidativa e moderna iluminação ambiente. A temperatura de cor quente produz uma iluminação geral convidativa - elegante e com classe, mas também funcional e eficiente.



FITAS LED: Performance Class RGBW, 1 000 lm/m, 3 000 K, LS PFM -1000/RGBW/830/5/IP66

PERFIL: Perfil médio em U com Aba (15,5 mm de altura), LS AY-PM04/UW/23X15,5/10/1

DIFUSOR: opalino, LS AY-PC/R02/D/1

DRIVER: DR-VAL-150/220-240/24

CONTROLADOR: LC RF controlador 24 V RGBW/TW

TOUCH PANEL: Touch panel RGBW, TOUCH PANEL LC RF RGBW

5. CAFETARIAS

Para todos os projetos que precisam desse toque extra de cor, uma pitada de brilho e um pouco mais de imaginação, existem Fitas LED RGB. As cores diferentes dão a cada espaço um certo apelo. Qual é a luz que fará com que o seu café saiba melhor?



5



FITAS LED: Value Class RGB, 500 lm/m, LS VAL-500/RGB/5

PERFIL: Perfil Largo em U, LS AY-PW01/U/26X8/14/1

DIFUSOR: opalino, LS AY-PC/W01/D/1

DRIVER: DR-VAL-120/220-240/24

CONTROLADOR: LC RF 24 V RGBW/TW

CONTROLO REMOTO: Controlo remoto RGBW, LC RF REMOTE RGBW

Consulte as páginas 56-66 de acessórios para fitas e perfis.



6. LOJAS

Criando emoções puras no provador, a luz guia os olhos dos clientes, cria desejos e encena mundos da marca. Não é por acaso que as fitas LED fazem um grande sucesso aqui. Acentuam as prateleiras, concentram-se nos produtos e iluminam toda a loja com uma luz discreta e indireta como iluminação em sanca.



FITAS LED: Performance Classe 1 000 lm/m, 4 000 K, LS P-1000/940/5

PERFIL: Perfil Médio em U com Aba, LS AY-PM01/UW/21,5X12/10/1

DIFUSOR: opalino, LS AY -PC/P02/D/1

DRIVER: DR-VAL-150/220-240/24

7. BARES

Aqui, as Fitas LED realmente têm a oportunidade de se exibirem. O espectro vai desde a iluminação básica indireta, agradavelmente quente e destacando balcões e outros elementos interiores, até à iluminação ambiente para banhar tudo num brilho acolhedor. E eles combinam sempre luz de alta qualidade com duração e eficiência.



FITAS LED: Performance Classe 500 lm/m, 4 000 K, LS P-500/940/5.

Teto: Performance Classe 1 500 lm/m, 4 000 K, LS P-1500/940/5

PERFIL: Perfil Largo em U, LS AY-PW01/U/26X8/14/1

DIFUSOR: opalino, LS AY-PC/W01/D/1

DRIVER: DR-VAL-120/220-240/24



8. ESCADAS AO AR LIVRE

Fazendo uma grande entrada, as Fitas LED como versões protegidas por IP67 também são talentosos artistas de ar livre. Realçam entradas e escadas em particular com a sua luz funcional, estética e eficiente. Não só criam uma maior sensação de segurança, mas também ajudam a prevenir acidentes.



FITAS LED: Performance Classe 1 000 lm/m, 4 000 K, IP67, LS P-1000/940/5/IP67

PERFIL: Perfil médio redondo (12 mm de largura), LS AY-PM06/E/18X18/12/1

DIFUSOR: opalino, LS AY -PC/R01/D/1

DRIVER: DIM-PFM-250/220-240/24/P



9

Para mais informações sobre nossos produtos, visite ledvance.pt/fitas-led
Para o design de iluminação profissional da LEDVANCE, entre em contato através do e-mail: consultas@ledvance.com
Telefone: 214 165 860



9. CORREDORES

Corredores ligam salas e diferentes partes do edifício. Em primeiro lugar e acima de tudo, as luzes precisam de fornecer orientação. As fitas LED delineiam os caminhos, iluminam as paredes uniformemente e criam uma sensação positiva de espaço sem um efeito de túnel.



FITAS LED: Value Class 500 lm/m, 3 000 K, LS V-500/830/5
PERFIL: Perfil Largo em U (26 mm de altura), LS AY-PW03/U/26X26/14/1
DIFUSOR: transparente, LS AY-PC/W02/C/1
DRIVER: DR-VAL-150/220-240/24

10. INSTALAÇÕES SANITÁRIAS

Em casas de banho e sanitários, a boa luz transmite limpeza, higiene e um ambiente agradável. As fitas LED com uma alta classificação IP66 são ideais para quartos húmidos, iluminam perfeitamente tanto os lavatórios como os espelhos e adicionam os retoques finais com seu design elegante.



FITAS LED: Value Class 1 500 lm/m, 4 000 K, IP66, LS V-1 500/840/5/IP66
PERFIL: teto: Perfil Largo em U (26 mm de altura), LS AY-PW03/U/26X26/14/1, espelho: Perfil Plano em U com Aba (12 mm de largura), LS AY-PF03/UW/25X7/12/1
DIFUSOR: transparente, teto: LS AY-PC/W02/C/1, espelho: LS AY-PC/R01/C/1
DRIVER: DR SUP-100/220-240/24



10

11. QUARTOS DE HOTEL

Seja numa viagem de negócios, de férias ou a passar uma noite romântica, vai sentir-se em casa nos quartos de hotel iluminados por fitas LED. Colocados de forma inteligente como iluminação de destaque, a luz quente e difusa cria uma atmosfera caseira e garante que a estadia fique na sua memória por muito tempo.



FITAS LED: Performance Class 1 000 lm/m, 2 700 K, LS P-1000/927/5
PERFIL: Perfil médio em U, LS AY-PM05/ U/17,5X14,5/10/1
DIFUSOR: Opalino, LS AY-PC/R01/D/1
DRIVER: DR-SUP-100/220-240/24

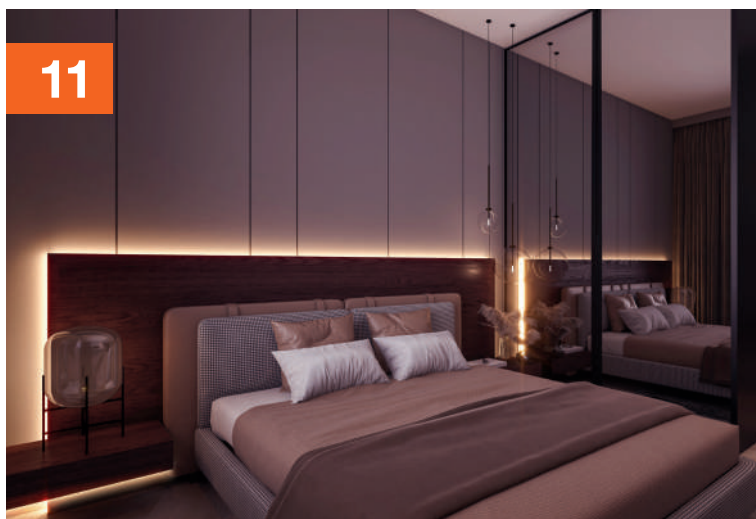

11

Consulte as páginas 56-66 de acessórios para fitas e perfis.

PRODUTOS FEITOS À MEDIDA

COMPONENTES DO SISTEMA

FITAS LED

- Protegidas e não protegidas
- Temperaturas de cor de 2 700 a 6 500 K
- Fluxo luminoso de 500 a 2 000 lm/m
- Versões White, Tunable White, RGBW e RGB

DIFUSORES

- Diferentes versões para combinar com os perfis
- Difusores transparentes e opalinos

PERFIS

- 13 versões diferentes

LED DRIVERS

- Com e sem proteção acrescida
- Regulável e ON/OFF
- DALI-2

ACESSÓRIOS

- Conectores de alimentação
- Conectores Fita-Fita
- Topos
- Suportes de montagem

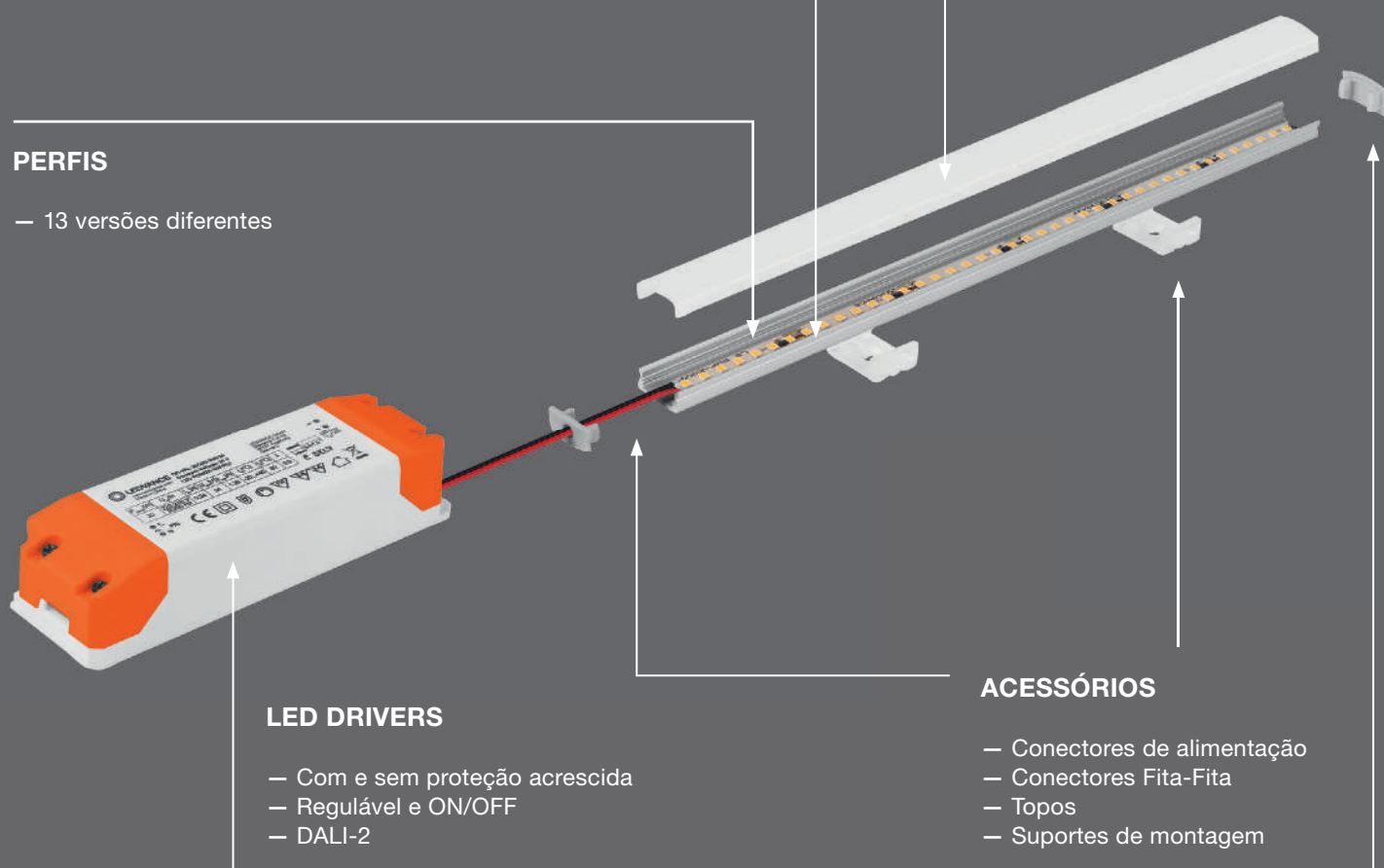

O PRAZER DE ENFRENTAR GRANDES DESAFIOS

O sistema de fitas LED da LEDVANCE contém todos os componentes que necessita para as modernas instalações de iluminação. Fitas LED, perfis, difusores e drivers nas diferentes versões, bem como acessórios de alta qualidade. A grande vantagem para si é que não necessita de perder muito tempo à procura de componentes específicos certificando-se de que todos eles correspondem. Tudo tem origem numa única fonte, combina perfeitamente e é fácil de instalar.

Elevado IP? Sem problema. Luz regulável? É possível sempre que necessário com o driver apropriado ou o sistema de gestão de iluminação. E para projetos mais complexos de iluminação dinâmica, basta acrescentar os sensores necessários. Nunca foi tão fácil impressionar os seus clientes com ótimas soluções de iluminação.

As fitas LED da LEDVANCE são geralmente classificadas como Produtos Contentores e não têm e não têm que ostentar etiqueta energética desde 25 de Dezembro de 2019.

PASSO A PASSO PARA UMA SOLUÇÃO PERSONALIZADA

CONFIGURADOR DE SISTEMA DE FITAS LED

O rápido e intuitivo Configurador de sistema de fitas LED* torna extremamente fácil planear qualquer projeto de iluminação. Pode utilizar esta útil ferramenta on-line para definir requisitos de iluminação, tipos de montagem, acessórios, modos de operação e drivers passo a passo. No final, irá receber um resumo com todos os componentes necessários e informações úteis sobre montagem e instalação. Sim, pode guardar os seus resultados de configuração para usar no futuro. **Veja como é fácil!**

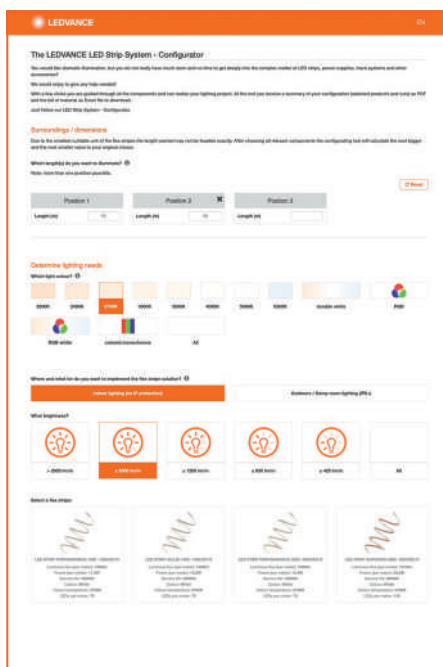

Passo 1 – Requisitos de iluminação
Além do comprimento das fitas LED, aqui também pode especificar a temperatura de cor, a área de aplicação e a intensidade de iluminação necessária.

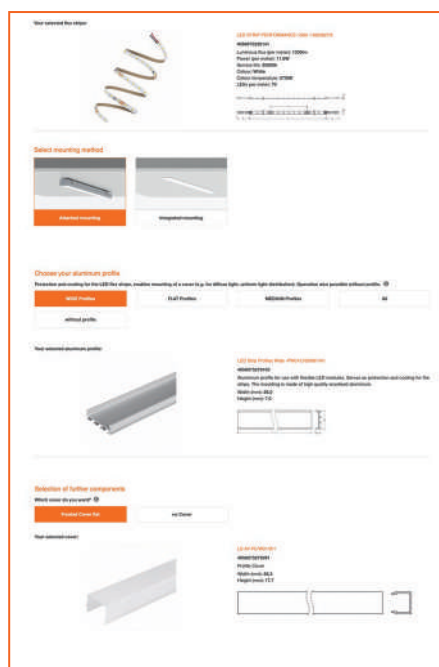

Passo 2 - Tipo de montagem
Aqui pode decidir se quer montagem saliente ou embutida e selecionar o perfil em alumínio adequado, bem como o difusor para o seu projeto.



Passo 3 – Acessórios
Agora pode especificar todos os outros componentes: conectores, topos e acessórios de montagem.

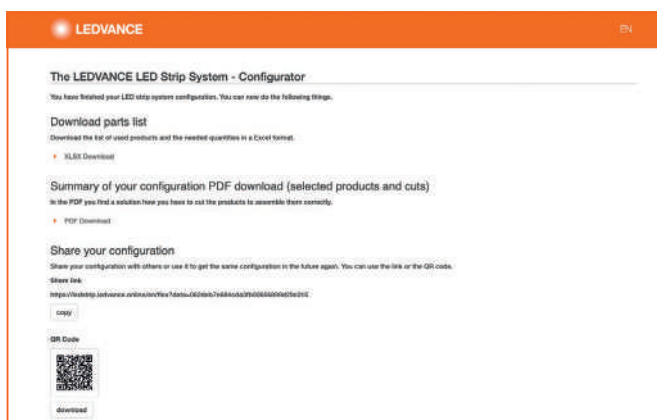

Passo 5 – Resumo
Após completar a sua configuração, para além de uma lista clara de peças em excel com toda a informação importante do produto, receberá um PDF com os produtos selecionados, as quantidades e um esquema de electrificação. Pode personalizar a folha Excel se necessário e depois enviá-la ao seu distribuidor para encomenda.

Visite-nos em www.ledvance.pt/configurador-fitas-led

* O Configurador do Sistema de Fitas LED não substitui o projeto profissional completo com DIALux e RELUX ou outro software profissional para projeto de iluminação.

DICAS PARA PROFISSIONAIS PARA INSTALAÇÃO DE FITAS LED

É ASSIM QUE O SISTEMA DE FITAS LED FUNCIONA

Soluções de iluminação feitas à medida podem ser realizadas usando fitas LED da LEDVANCE. Para garantir que pode instalar de forma profissional as Fitas LED para qualquer projeto, aqui estão algumas informações importantes sobre o design, operação e manuseamento das fitas – conhecimento para si que o ajudará a poupar tempo e a otimizar os orçamentos e a deixar uma impressão profissional nos seus clientes.

INFORMAÇÕES GERAIS

- As fitas LED da LEDVANCE são fáceis de manusear, têm pré-cablagem em ambos os lados e são de eletrificação fácil sem necessidade de ferramentas
- Elas são reguláveis, e as fitas Tunable White, RGBW e RGB também são adequadas para uma iluminação colorida dinâmica
- Montagem fácil em muitas superfícies lisas com fita autocolante
- É importante seleccionar um driver LED e/ou dimmer adequado para a aplicação
- A regra básica é a seguinte: a saída total da fita LED não deve exceder a potência máxima do driver

IMPORTANTE: NOTAS SOBRE O MANUSEAMENTO

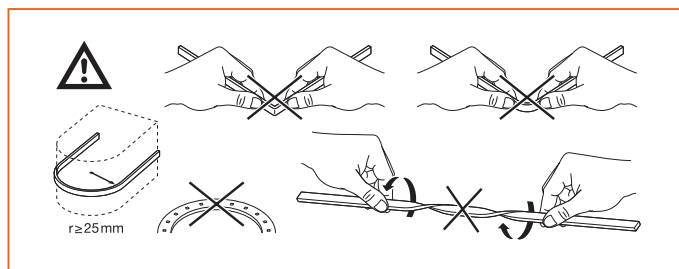
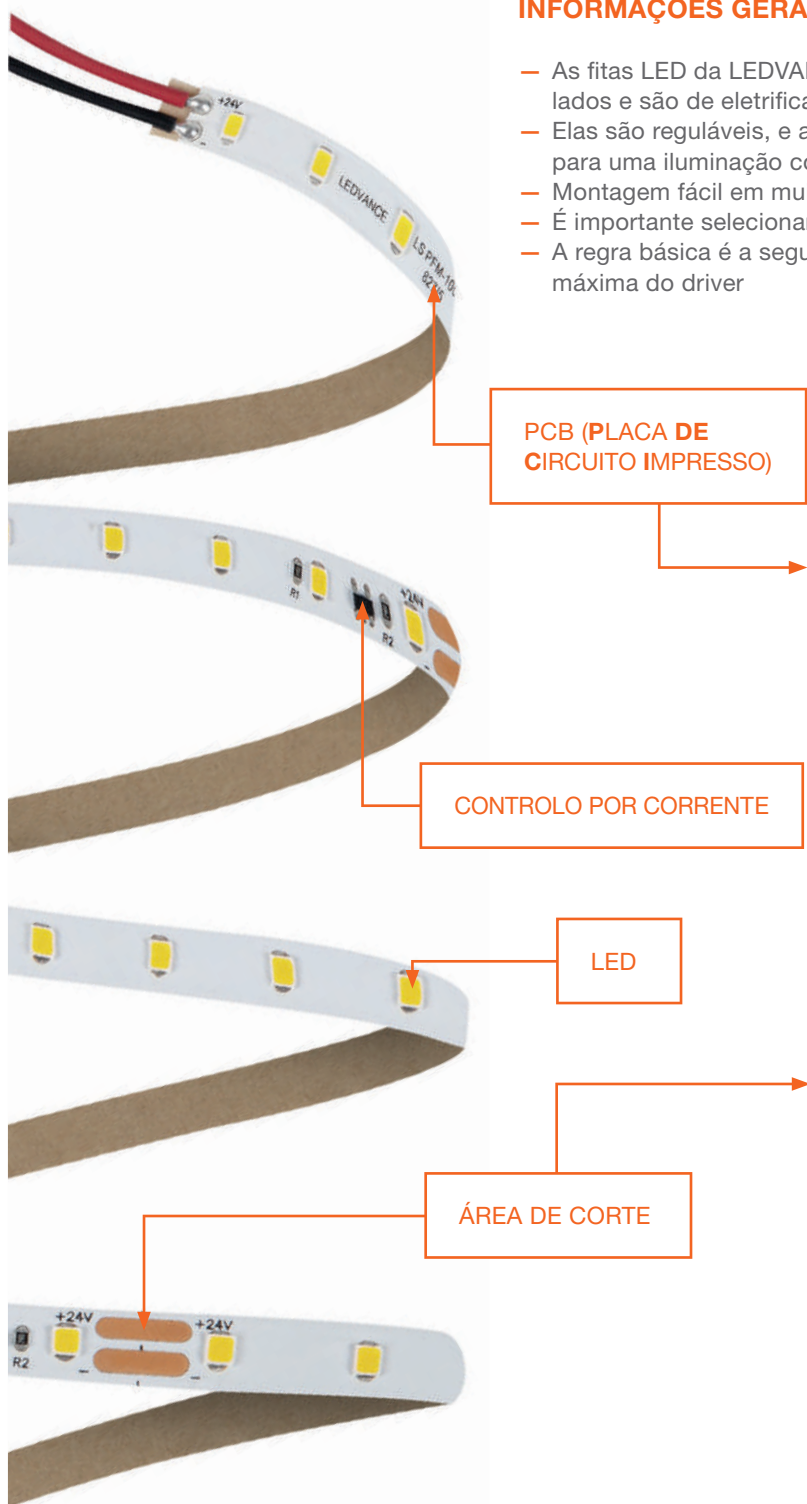

- Não dobrar, vincar ou torcer

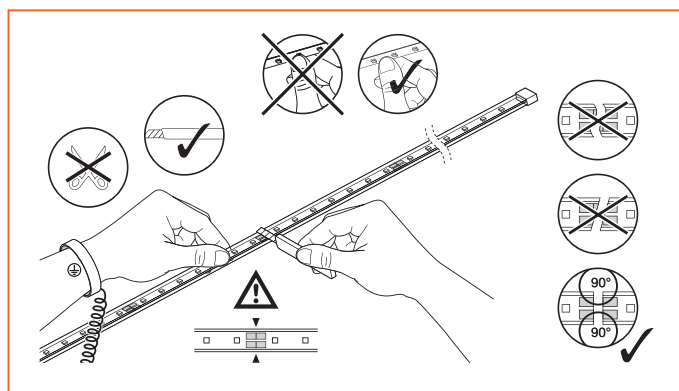

- Corte apenas nas áreas designadas
- Corte em linha reta
- Nota proteção ESD
- Não toque nos LEDs em Fitas IP00

Confira o vídeo de instalação do LED Strip em:
https://bit.ly/ledvance_led_strips



COMO CONECTAR FITAS LED CORRETAMENTE

As fitas LED da LEDVANCE são fáceis de instalar. Quais os componentes que precisa para ligar o seu projeto e como conectá-los depende se quer implementar uma solução de iluminação estática na cor branca ou uma solução de iluminação dinâmica com opções Tunable White, RGBW ou RGB.

EXEMPLO DO ESQUEMA DE ELETRIFICAÇÃO: SISTEMA DE FITAS LED ESTÁTICO VS. DINÂMICO

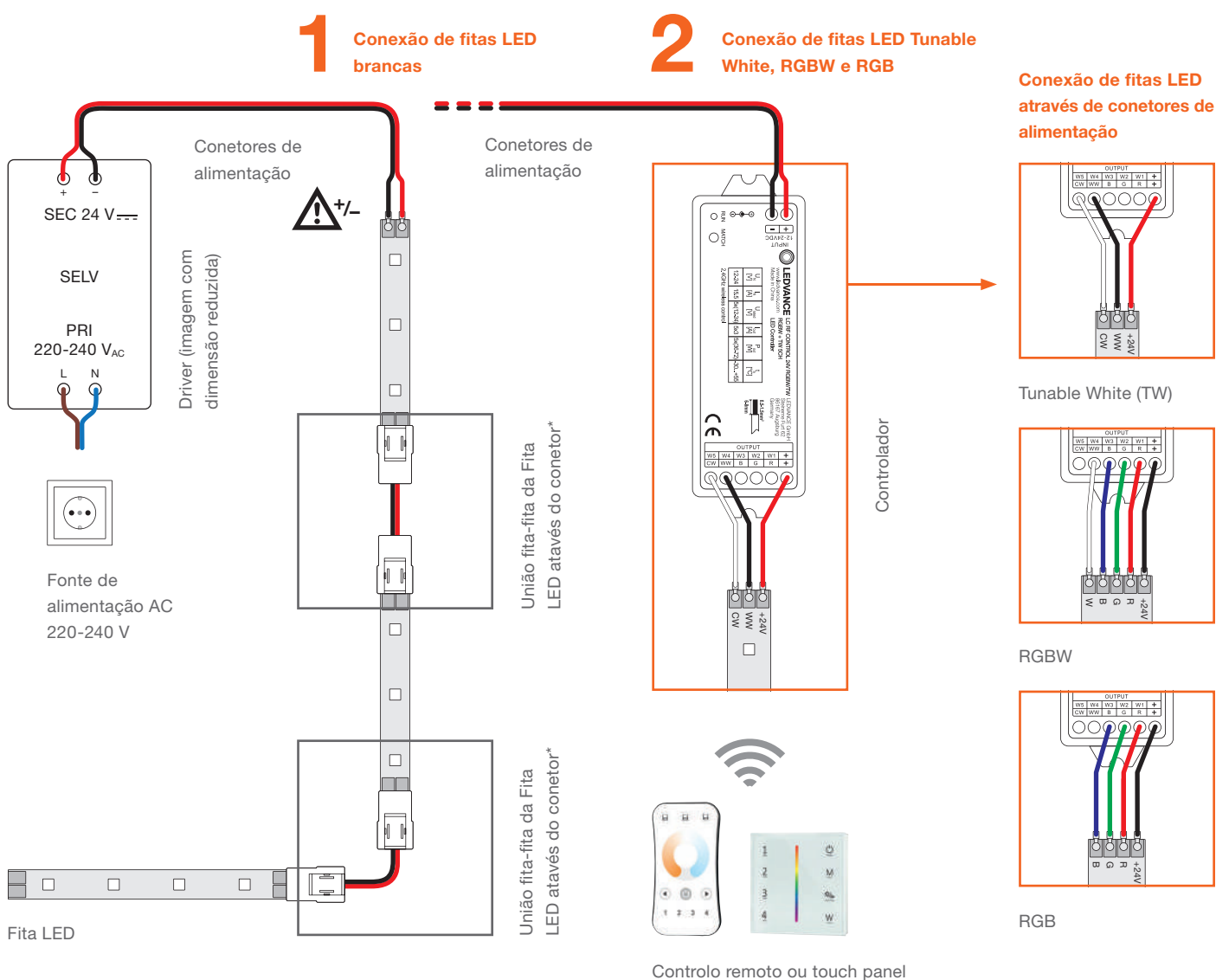

1. Sistema de fitas LED numa temperatura de cor

Se estiver a planear um sistema de fitas LED com luz branca estática, conecte o driver à fonte de alimentação de um lado e à fita LED do outro (+ e - respectivamente). Para conectar várias fitas LED, use conectores* ou uma ligação em paralelo.

2. Sistema dinâmico de fitas LED (Tunable White, RGBW, RGB)

Além das fitas LED e de um driver adequado, precisa de um controlador multicanal, bem como um touch panel ou controlo remoto. Tunable White funciona com três conexões (CW, WW e +), RGBW com cinco conexões (R, G, B, W e +) e RGB com quatro conexões (R, G, B e +).

DE RELANCE

Está à procura dos componentes certos para o seu sistema de fitas LED? Pode encontrá-los na lista de compatibilidade nas páginas 57, 61 e 73. Ou basta visitar o Configurador de fitas LED em: www.ledvance.pt/configurador-fitas-led

* Observe o comprimento máximo do cabo de alimentação, consulte as páginas 74 – 75.

BRANCO – ONDE E QUANDO QUISER FITAS LED CLASS SUPERIOR TUNABLE WHITE

TUNABLE WHITE

SUPERIOR
CLASS

ENÉRGICO DURANTE O DIA

Luz branca fria com uma temperatura de cor de 6 500 kelvin tem um efeito enérgico no organismo humano. Isto torna-o ideal para todas as áreas onde as pessoas precisam de se concentrar no seu trabalho. E também onde quer que a luz natural precise de ser complementada e melhorada pela luz artificial.

CONFORTÁVEL À NOITE

A luz branca quente com uma temperatura de cor de 2 700 kelvin cria uma atmosfera acolhedora e é ideal para todas as áreas onde se queira descontraír. À noite permite, por exemplo, fazer compras de uma forma descontraída e sem pressas.

Há muitas tonalidades de luz branca em cada Fita LED Tunable White (TW). Um controlador permite que os utilizadores ajustem dinamicamente a temperatura da cor para atender às suas necessidades, desde o branco frio, ativando 6 500 kelvin até branco-quente, aconchegante 2 700 kelvin. Isso não só aumenta o leque de aplicações, mas também pode contribuir para o bem-estar pessoal. Excelente restituição de cores acima do CRI 90 e vários tipos de proteção para iluminação interior e exterior (IP67) aumentam às opções.

CARACTERÍSTICAS DO PRODUTO

- Fita LED flexível e de corte
- Menor unidade de corte: 100 mm
- Vida útil até 50 000 horas¹
- Índice de restituição de cores CRI > 90
- Regulável por modulação de largura de pulso (PWM)
- Fluxo luminoso de até 2 000 lm/m
- Temperaturas de cor ajustáveis via Tunable White: 2 700 a 6 500 K
- Tipo de proteção IP 00/67
- Resistente ao ambiente marítimo (para IEC 60068-2-52) e resistente aos raios UV (para IEC 60068-2-5) em IP67
- Aprovação da ENEC e da TÜV
- Garantia de 5 anos²

VANTAGENS DO PRODUTO

- Liberdade no design graças às fitas LED TW longas e flexíveis
- Instalação fácil e ligação sem ferramentas
- Instalação simples com fita autocolante
- Máxima flexibilidade graças a uma vasta gama de acessórios
- Ligação simples graças à pré-cablagem em ambos os lados
- Fitas LED protegidas indicadas para ambientes húmidos graças ao elevado Grau de Proteção (IP67)

APLICAÇÕES

- Iluminação geral interior
- Fitas LED protegidas para iluminação geral ao ar livre (IP67)
- Hotéis, escritórios, lojas e salas de conferência
- Iluminação decorativa em sancas

O SOL COMO EXEMPLO

Com fitas LED Tunable White, a luz natural pode ser simulada em todo o seu espectro entre 2 700 kelvin e 6 500 kelvin. Isso torna as fitas uma opção de iluminação dinâmica que responde às necessidades de iluminação das pessoas em determinadas alturas do dia.

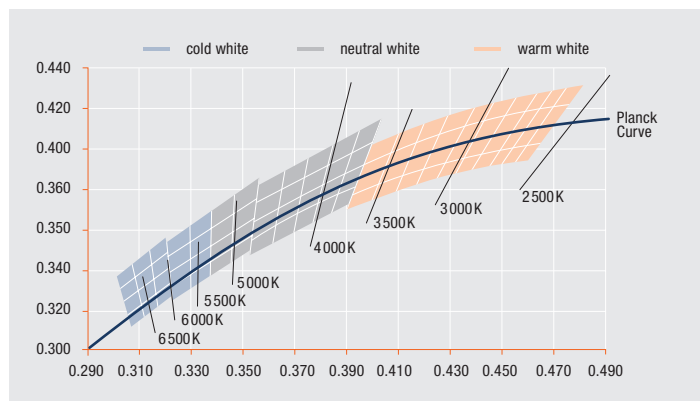

ESQUEMA DE LIGAÇÃO PARA A FITA LED TUNABLE WHITE

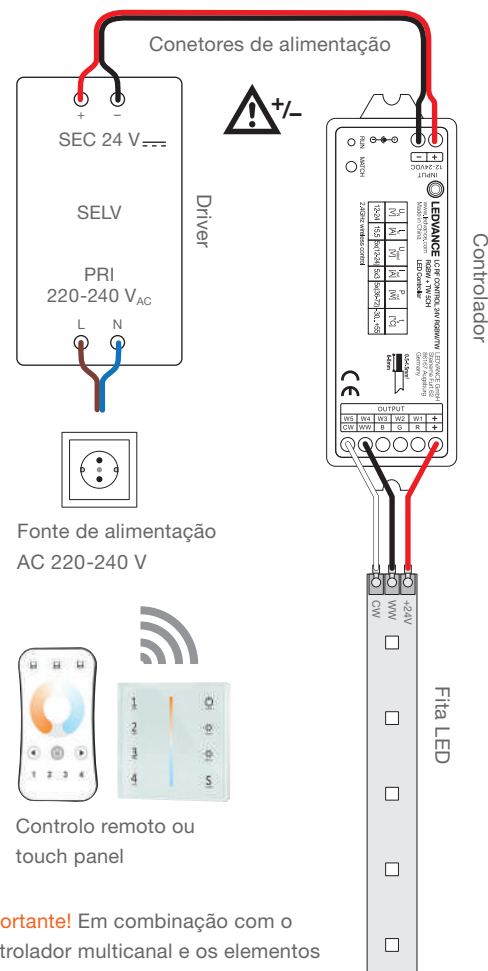

Importante! Em combinação com o controlador multicanal e os elementos de controlo TW, os drivers LED DC 24 V garantem o funcionamento fácil e correto do Tunable White.

CONFIRME: É ASSIM QUE FUNCIONA O SISTEMA DE FITAS LED TUNABLE WHITE



As versões Tunable White das Fitas LED da LEDVANCE podem ser instaladas de acordo com o seu projeto individual. Contudo, os seguintes componentes são essenciais para o funcionamento do sistema Tunable White.

Componentes do sistema para LEDVANCE TW FITA LED:
Controlador multicanal: Controlador LC RF 24 V RGBW/TW
Elementos de controlo TW: controlo remoto (LC RF REMOTE TW) e/ou touch panel (LC RF TOUCH PANEL TW 220-240)

Em alternativa pode usar um sistema DALI ou DMX.

LED STRIP SUPERIOR 2000 TW



Fitas LED Branco Dinâmico com 2000 lm/m para aplicações profissionais, com muito boa restituição de cor e vida útil



Com pré-cablagem em ambos os lados

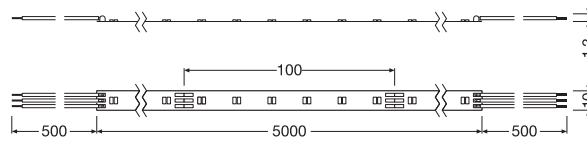

Designação	GTIN (EAN)	K	Im ⁴ METER	Im METER	W METER	W	lm/W	METER	PITCH [mm]	Ta	C x L x A [mm]	I _{min} [mm]	PREÇO €/UNID.
LS SUP -2000/TW/927-965/5	4058075436084	2700...6500	950 / 1060	9140	21,6	108,0	79,0	120	16,67	-20...+55	5000x10,0x1,2	100	240,00

¹ Mais informações sobre condições de garantia em www.ledvance.pt/garantia | ² Regulável com os drivers adequados, ver também www.ledvance.pt/dim | ³ L70/B50 com Tc máx. 85 °C | ⁴ 10,8W para 2700K, 10,8W para 6500K | ⁵ Preços de Tabela sujeitos ao IVA em vigor (Desconto 4 Verde)

ACESSÓRIOS PARA FITAS

Resumo dos acessórios para Fitas LED

► Mais informações no capítulo
ACESSÓRIOS PARA FITAS

CONETORES

TOPOS

SUPORTES DE MONTAGEM



LS AY SUP -CP/P3/500
4058075451322



LS AY SUP -CSD/P3
4058075451353



LS AY SUP -CSW/P3/50
4058075451384



LS AY SUP -12/SMB
4058075451599

PERFIS

► Mais informações no capítulo PERFIS

Perfis adequados (laranja) com os difusores correspondentes e acessórios de instalação



LS AY -PW01/UW/
26X8/14/1
4058075278103

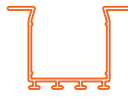

LS AY -PW02/UW/
39X26/14/1
4058075278134



LS AY -PW03/UW/
26X26/14/1
4058075278165



LS AY -PF01/UW/
22X6/10/1
4058075278196



LS AY -PF02/UW/
16X5/10/1
4058075278226



LS AY -PF03/UW/
25X7/12/1
4058075278257



LS AY -PF04/UW/
17X7/12/1
4058075278288



LS AY -PM01/UW/
21,5X12/10/1
4058075278318



LS AY -PM04/UW/
23X15,5/10/1
4058075278400



LS AY -PM05/UW/
17,5X14,5/10/1
4058075279278



LS AY -PM02/R/
18X15,5/10/1
4058075278349



LS AY -PM03/E/
19X19/10/1
4058075278370



LS AY -PM06/E/
18X18/12/1
4058075279308

DRIVERS

► Mais informações no capítulo DRIVERS

Resumo do portefólio versátil de Drivers



DR-VAL -150/220-240/24
4058075755000



LC RF CONTROL 24V RGBW/TW
4058075435834



LC RF TOUCH PANEL TW 220-240
4058075435940



LC RF REMOTE TW
4058075435926

LED STRIP SUPERIOR 2000 TW PROTECTED



Fitas LED protegidas IP67, Branco Dinâmico com 2000 lm/m para aplicações profissionais, com muito boa restituição de cor e vida útil



Com pré-cablagem em ambos os lados

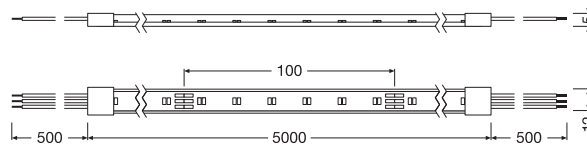

Designação	GTIN (EAN)	K	lm ⁴	lm	W	W	lm/w	METER	PITCH [mm]	Ta	C x L x A [mm]	I _{min} [mm]	PREÇO €/UNID.
LS SUP -2000/TW/927-965/5/IP67	4058075436008	2700...6500	900 / 1010	8450	21,6	108,0	76,0	120	16,67	-20...+55	5000x12,0x5,0	100	375,00

¹ Mais informações sobre condições de garantia em www.ledvance.pt/garantia | ² Regulável com os drivers adequados, ver também www.ledvance.pt/dim | ³ L70/B50 com Tc máx. 85 °C | ⁴ 10,8W para 2700K, 10,8W para 6500K | ⁵ Preços de Tabela sujeitos ao IVA em vigor (Desconto 4 Verde)

ACESSÓRIOS PARA FITAS

Resumo dos acessórios para Fitas LED

► Mais informações no capítulo **ACESSÓRIOS PARA FITAS**

CONETORES



LS AY SUP -CP/P3/500/P
4058075451414



LS AY SUP -CSD/P3/P
4058075451445



LS AY SUP -CSW/P3/50/P
4058075451537

TOPOS



LS AY SUP -12/SE/P SIL-SEAL
4058075451568

SUPORTES DE MONTAGEM



LS AY SUP -12/SMB
4058075451599

PERFIS

Perfis adequados (laranja) com os difusores correspondentes e acessórios de instalação

► Mais informações no capítulo **PERFIS**



LS AY -PW01/UW/
26X8/14/1
4058075278103

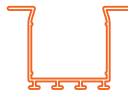

LS AY -PW02/UW/
39X26/14/1
4058075278134



LS AY -PW03/UW/
26X26/14/1
4058075278165



LS AY -PF01/UW/
22X6/10/1
4058075278196



LS AY -PF02/UW/
16X5/10/1
4058075278226



LS AY -PF03/UW/
25X7/12/1
4058075278257



LS AY -PF04/UW/
17X7/12/1
4058075278288



LS AY -PM01/UW/
21,5X12/10/1
4058075278318



LS AY -PM04/UW/
23X15,5/10/1
4058075278400



LS AY -PM05/UW/
17,5X14,5/10/1
4058075279278



LS AY -PM02/R/
18X15,5/10/1
4058075278349



LS AY -PM03/E/
19X19/10/1
4058075278370



LS AY -PM06/E/
18X18/12/1
4058075279308

DRIVERS

Resumo do portefólio versátil de Drivers

► Mais informações no capítulo **DRIVERS**



DR-PFM -250/220-240/24/P
4058075240032



LC RF CONTROL 24V RGBW/TW
4058075435834



LC RF TOUCH PANEL TW 220-240
4058075435940



LC RF REMOTE TW
4058075435926

IMPRESSONANTE – LINHA DE LUZ, SEM PONTOS

FITA LED COB PERFORMANCE CLASS BRANCA

BRANCO

PERFOR-
MANCE
CLASS

ILUMINAÇÃO GERAL

ILUMINAÇÃO DE SANCAS

ILUMINAÇÃO AMBIENTE

Com as novas fitas LED não irá ver mais os pontos de luz típicos das fitas LED convencionais. Isto porque há tantos chips LED que, em combinação com uma camada de fósforo, criam uma linha de luz impressionante, toda ela uniforme ao longo de todo o seu comprimento. Outra vantagem é a sua alta restituição de cor (CRI > 90). Isso torna-as ideais para o design de iluminação moderna e exclusiva, especialmente nos setores de hotelaria e de retalho.

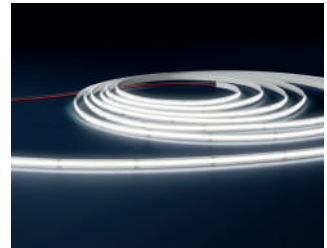
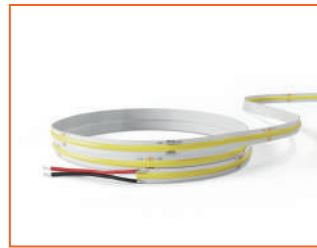

Efeito impressionante de iluminação uniforme graças às linhas de luz sem pontos LED.

ILUMINAÇÃO AMBIENTE

Para destaques exclusivos em ambientes modernos. As fitas LED COB da LEDVANCE sem pontos LED visíveis funcionam em todas as superfícies brilhantes. Combinadas de forma inteligente com sanca e iluminação geral em diferentes tons de branco, banham grandes salas de elevado pé direito com luz harmoniosa.



ILUMINAÇÃO DE SANCAS

As linhas de luz contínuas das Fitas LED COB também mostram a sua alta qualidade na iluminação de sanca, fazendo com que pareça particularmente uniforme e elegante.

ILUMINAÇÃO GERAL

Trazendo o dia para dentro graças à excelente qualidade de luz. Especialmente utilizando a cor fria da luz do dia, pode criar a impressão de luz do dia naturalmente difundida com as fitas LED COB da LEDVANCE. O efeito brilhante das fitas COB flexíveis irá impressionar tanto os visitantes como os empregados.



CARACTERÍSTICAS DO PRODUTO

- Fita LED flexível e de corte
- Fluxo luminoso: 1 000 lm/m
- Muito bom índice de restituição de cores CRI: > 90
- Menor unidade de corte: 62,5 mm
- Grande variedade de temperaturas de cor: do branco quente à luz do dia frio
- Regulável com drivers adequados, veja também ledvance.com/dim

VANTAGENS DO PRODUTO

- Excelente luz homogênea, sem pontos de luz visíveis graças à tecnologia COB
- Grande liberdade de design graças à flexibilidade e capacidade de corte do módulo
- Montagem fácil em muitas superfícies lisas com fita autocolante na parte de trás
- Ligação simples graças à pré-cablagem em ambos os lados
- Máxima flexibilidade devido a uma grande variedade de acessórios
- Fácil instalação, sem ser necessário ferramentas para a ligação

APLICAÇÕES

- Iluminação geral, iluminação de Sanca
- Bares, restaurantes, hotéis, lojas
- Escritórios
- Iluminação interior residencial

LED STRIP PERFORMANCE COB 1000



Fita LED COB de alto desempenho com 1000 lm/m para os mais elevados requisitos



Com pré-cablagem em ambos os lados

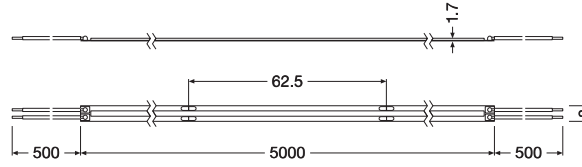

Designação	GTIN (EAN)	K	lm ⁴ METER	lm	W METER	W	lm/w	PITCH [mm]	T _a	C x L x A [mm]	I _{min} [mm]	PREÇO €/UNID.
LS PFM -1000/COB/927/5	4058075597525	2700	1010 / @ 1010	2850	11,0	38,0	92,0	384	-20...+55	5000x8,0x1,7	62,5	205,00
LS PFM -1000/COB/930/5	4058075597532	3000	1010 / @ 1010	3100	11,0	38,0	95,0	384	-20...+55	5000x8,0x1,7	62,5	205,00
LS PFM -1000/COB/940/5	4058075597549	4000	1040 / @ 1040	3300	11,0	38,0	97,0	384	-20...+55	5000x8,0x1,7	62,5	205,00
LS PFM -1000/COB/965/5	4058075597556	6500	1060 / @ 1060	3500	11,0	38,0	98,0	384	-20...+55	5000x8,0x1,7	62,5	205,00

¹ Mais informações sobre condições de garantia em www.ledvance.pt/garantia | ² Regulável com os drivers adequados, ver também www.ledvance.pt/dim | ³ L70/B50 com Tc máx. 65°C |

⁴ Valor com base no primeiro metro do produto | ⁵ Preços de Tabela sujeitos ao IVA em vigor (Desconto 4 Verde)

ACESSÓRIOS PARA FITAS

► Mais informações no capítulo
ACESSÓRIOS PARA FITAS

Resumo dos acessórios para Fitas LED

CONETORES

TOPOS

SUPORTES DE MONTAGEM



LS AY PFM -CP-P2-500 COB
4058075654075



LS AY PFM -CSD-P2-COB
4058075654112



LS AY PFM -CSW-P2-50-COB
4058075654099

PERFIS

► Mais informações no capítulo PERFIS

Perfis adequados (laranja) com os difusores correspondentes e acessórios de instalação



LS AY -PW01/UW/
26X8/14/1
4058075278103

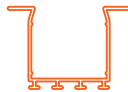

LS AY -PW02/UW/
39X26/14/1
4058075278134

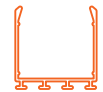

LS AY -PW03/UW/
26X26/14/1
4058075278165



LS AY -PF01/UW/
22X6/10/1
4058075278196



LS AY -PF02/UW/
16X5/10/1
4058075278226



LS AY -PF03/UW/
25X7/12/1
4058075278257



LS AY -PF04/UW/
17X7/12/1
4058075278288



LS AY -PM01/UW/
21,5X12/10/1
4058075278318



LS AY -PM04/UW/
23X15,5/10/1
4058075278400



LS AY -PM05/UW/
17,5X14,5/10/1
4058075279278



LS AY -PM02/R/
18X15,5/10/1
4058075278349



LS AY -PM03/E/
19X19/10/1
4058075278370



LS AY -PM06/E/
18X18/12/1
4058075279308

DRIVERS

► Mais informações no capítulo DRIVERS

Resumo do portefólio versátil de Drivers



DR DALI-SUP -80/220-240/24
4058075421844



DR DIM-PFM -60/220-240/24/P
4058075379190



DR VAL -60/220-240/24
4058075754959

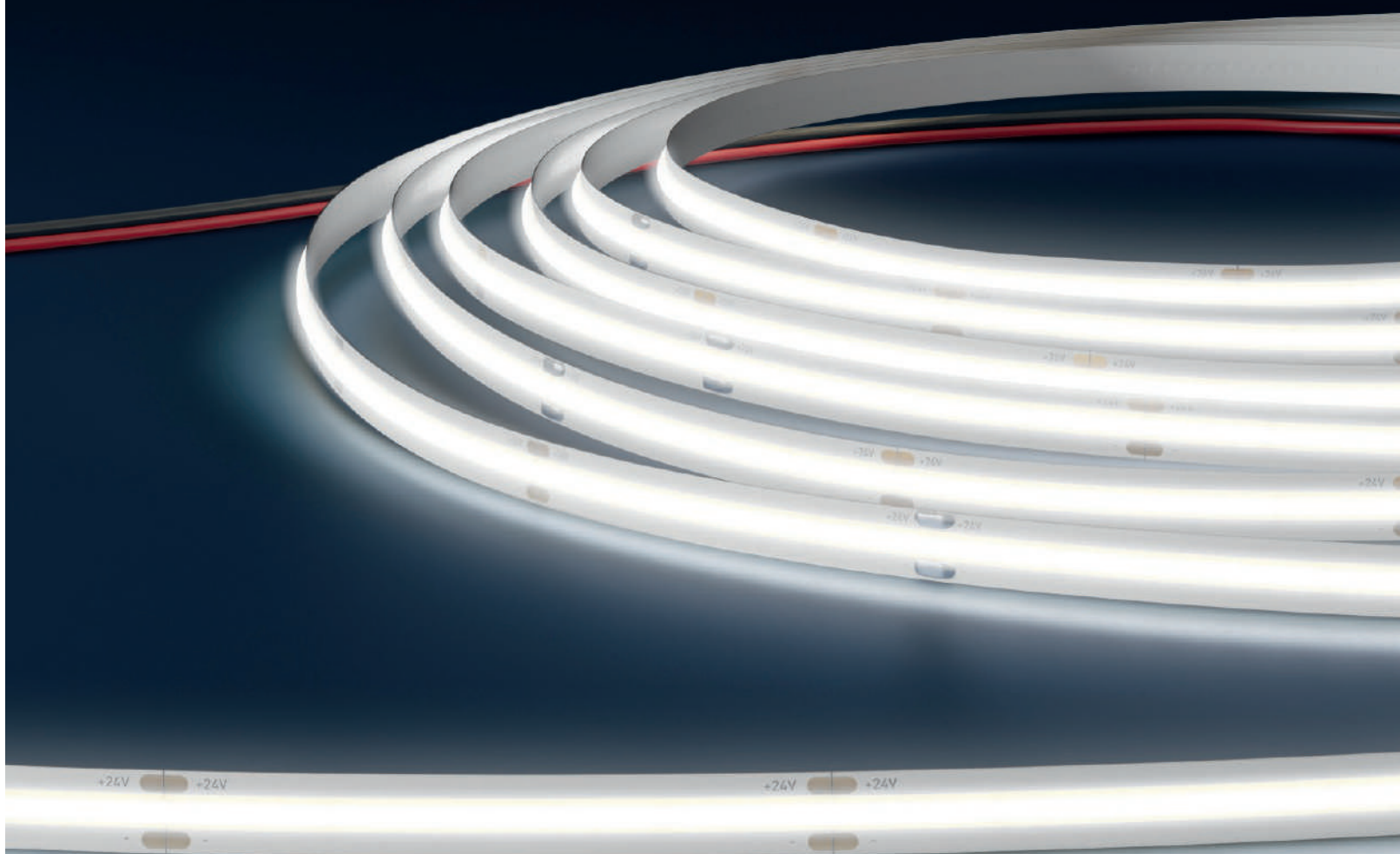

DA LIGA PROFISSIONAL UMA VISTA DE OLHOS À GAMA PERFORMANCE

BRANCO

PERFOR-
MANCE
CLASS

ILUMINAÇÃO GERAL

ILUMINAÇÃO DE SANCAS

ILUMINAÇÃO AMBIENTE

Com a nova geração de fitas LED Performance Class da LEDVANCE, tem uma solução ideal para aplicações profissionais em interiores e exteriores. Porque apresentam uma excelente restituição e consistência de cor, uma grande selecção de temperaturas de cor, fluxos luminosos e tipos de protecção, uma vida útil até 50 000 horas¹ e uma garantia de 5 anos².

Distâncias curtas entre LEDs (144 LEDs/m), em conjunto com a corrente controlada pelo IC, fornecem uma saída de luz muito homogénea sobre todo o comprimento da fita. A combinação de alta eficácia e baixos custos de manutenção prometem um grande potencial de poupança. E graças à pré-cablagem em ambos os lados e a um design de sistema bem concebido com drivers, bem como inúmeros acessórios incluindo perfis, conectores e difusores, a instalação é também rápida e simples.

A Performance Class é, portanto, a escolha ideal para aplicações comerciais profissionais, desde escritórios até hospitalidade, interior e exterior.



ILUMINAÇÃO AMBIENTE

Criar iluminação elegante e eficiente ao ar livre não podia ser mais fácil com as fitas LED Performance Class. Destacar as arestas dos vasos no seu jardim com fitas de iluminação IP67 em branco quente é apenas um dos muitos exemplos. Combinadas com um perfil correspondente, as fitas LED Performance Class da LEDVANCE protegidas a 2 700 K, 500 lm/m e IP67 são ideias para conseguir obter uma iluminação de realce em áreas exteriores.

ILUMINAÇÃO GERAL

As fitas LED Performance Class ficam ótimas mesmo como iluminação geral em grandes escritórios de plano aberto. Elas fornecem luz de alta intensidade, acentuando características arquitetónicas em paredes e tetos – ideais no branco enérgico da luz do dia. Mas isto não é tudo. As fitas LED Performance Class da LEDVANCE com 6 500 K, 2 000 lm/m e IP00 são adequadas para a iluminação eficaz dos locais de trabalho e podem contribuir para o bem-estar dos funcionários.



ILUMINAÇÃO DE SANCAS

Luz como uma fonte de ideias. Esta sala dentro de uma sala é utilizada como um espaço de reflexão, com a iluminação indirecta neutra de sanca branca brilhante o suficiente para servir de iluminação geral. Ao mesmo tempo, é tanto decorativo como inspirador. Tudo possível pelas fitas LED Performance Class da LEDVANCE com 4 000 K, 1 000 lm/m e IP00. Os perfis e os difusores equipados com as fitas LED apropriadas criam um ambiente de trabalho muito agradável.



CARACTERÍSTICAS DO PRODUTO

- Fitas LED flexíveis, de corte e reguláveis³
- Menor unidade de corte: 55,56 mm
- Índice de restituição de cores CRI > 90
- Consistência de cor SDCM < 3
- Fluxos luminosos de 500 a 2 000 lm/m – adaptados para luz ambiente, de sanca e iluminação geral
- 4 temperaturas de cor: 2 700 K, 3 000 K, 4 000 K, 6 500 K
- Resistente a ambientes marítimos (conforme IEC 60068-2-52) e resistente aos raios UV (conforme IEC 60068-2-5) em IP67
- Garantia de 5 anos²

VANTAGENS DO PRODUTO

- Liberdade no design graças às Fitas LED longas e flexíveis
- Fácil instalação, sem necessidade de ferramentas
- Fácil instalação em muitas superfícies lisas com fita autocolante
- Fitas LED protegidas indicadas para aplicação em locais húmidos graças ao elevado grau de protecção (IP67)
- A máxima flexibilidade devido à vasta gama de acessórios
- Ligação simples graças à pré-cablagem em ambos os lados

APLICAÇÕES

- Iluminação geral interior
- Fitas LED protegidas para iluminação geral ao ar livre (IP67)
- Indústria
- Escritórios, lojas e salas de conferência
- Iluminação arquitetural
- Iluminação decorativa
- Iluminação decorativa em sancas

¹ L70/B50 no Tc max: 80 °C | ² Para termos e condições precisas vá para www.ledvance.pt/garantia | ³ Regulável com drivers adequados, veja também www.ledvance.com/dim

LED STRIP PERFORMANCE 500



Fitas LED de alto desempenho com 500 lm/m para os mais elevados requisitos



Com pré-cablagem em ambos os lados

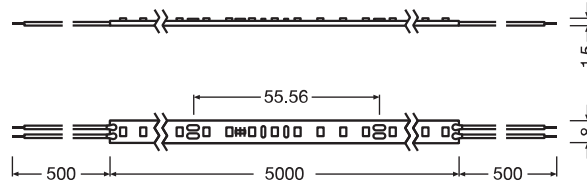

Designação	GTIN (EAN)	K	lm METER	lm	W METER	W	lm/W	Ⓢ METER	PITCH [mm]	T _a	C x L x A [mm]	I _{min} [mm]	PREÇO €/UNID.
LS P -500/927/5	4058075707474	2700	505	2265	4,2	21,0	120,0	144	6,94	-20...+55	5000x8,0x1,5	55,56	82,50
LS P -500/930/5	4058075707498	3000	515	2310	4,2	21,0	122,0	144	6,94	-20...+55	5000x8,0x1,5	55,56	82,50
LS P -500/940/5	4058075707511	4000	545	2455	4,2	21,0	130,0	144	6,94	-20...+55	5000x8,0x1,5	55,56	82,50
LS P -500/965/5	4058075707535	6500	545	2455	4,2	21,0	130,0	144	6,94	-20...+55	5000x8,0x1,5	55,56	82,50

¹ Mais informações sobre condições de garantia em www.ledvance.pt/garantia | ² Regulável com os drivers adequados, ver também www.ledvance.pt/dim | ³ L70/B50 com T_a máx. 55 °C |

⁴ Preços de Tabela sujeitos ao IVA em vigor (Desconto 4 Verde)

ACESSÓRIOS PARA FITAS

Resumo dos acessórios para Fitas LED

► Mais informações no capítulo
ACESSÓRIOS PARA FITAS

CONETORES



LS AY -CP/P2/500
4058075727403



LS AY -CSD/P2
4058075727526



LS AY -CSW/P2/50
4058075727434

TOPOS

SUPORTES DE MONTAGEM



LS AY -8/SMB
4058075727588

PERFIS

Perfis adequados (laranja) com os difusores correspondentes e acessórios de instalação

► Mais informações no capítulo PERFIS



LS AY -PW01/UW/
26X8/14/1
4058075278103



LS AY -PW02/UW/
39X26/14/1
4058075278134



LS AY -PW03/UW/
26X26/14/1
4058075278165



LS AY -PF01/UW/
22X6/10/1
4058075278196



LS AY -PF02/UW/
16X5/10/1
4058075278226



LS AY -PF03/UW/
25X7/12/1
4058075278257



LS AY -PF04/UW/
17X7/12/1
4058075278288



LS AY -PM01/UW/
21,5X12/10/1
4058075278318



LS AY -PM04/UW/
23X15,5/10/1
4058075278400



LS AY -PM05/U/
17,5X14,5/10/1
4058075279278



LS AY -PM02/R/
18X15,5/10/1
4058075278349



LS AY -PM03/E/
19X19/10/1
4058075278370



LS AY -PM06/E/
18X18/12/1
4058075279308

DRIVERS

Resumo do portefólio versátil de Drivers

► Mais informações no capítulo DRIVERS



DR DALI-SUP -45/220-240/24
4058075421820



DR DIM-PFM -40/220-240/24/P
4058075379176



DR VAL -30/220-240/24
4058075754928

LED STRIP PERFORMANCE 500 P



Fitas LED de alto desempenho com IP67 e 500 lm/m para os mais elevados requisitos



Com pré-cablagem em ambos os lados

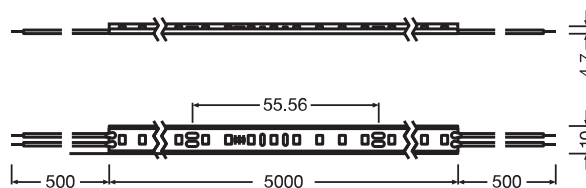

Designação	GTIN (EAN)	K	lm METER	lm	W METER	W	lm/W	Ⓢ METER	PITCH [mm]	Ta	C x L x A [mm]	I _{min} [mm]	PREÇO €/UNID.
LS P -500/927/5/IP67	4058075705838	2700	475	2185	4,2	21,0	113,0	144	6,94	-20...+55	5000 x 10,0 x 4,7	55,56	105,00
LS P -500/930/5/IP67	4058075705852	3000	485	2220	4,2	21,0	115,0	144	6,94	-20...+55	5000 x 10,0 x 4,7	55,56	105,00
LS P -500/940/5/IP67	4058075705876	4000	515	2360	4,2	21,0	122,0	144	6,94	-20...+55	5000 x 10,0 x 4,7	55,56	105,00
LS P -500/965/5/IP67	4058075705890	6500	515	2360	4,2	21,0	122,0	144	6,94	-20...+55	5000 x 10,0 x 4,7	55,56	105,00

¹ Mais informações sobre condições de garantia em www.ledvance.pt/garantia | ² Regulável com os drivers adequados, ver também www.ledvance.pt/dim | ³ L70/B50 com Ta máx. 55 °C | ⁴ Preços de Tabela sujeitos ao IVA em vigor (Desconto 4 Verde)

ACESSÓRIOS PARA FITAS

Resumo dos acessórios para Fitas LED

► Mais informações no capítulo
ACESSÓRIOS PARA FITAS

CONETORES



LS AY -CP/P2/500/P
4058075727465



LS AY -CSD/P2/P
4058075727557



LS AY -CSW/P2/50/P
4058075727496

TOPOS



LS AY -10/SE/P SIL-SEAL
4058075727649

SUPORTES DE MONTAGEM



LS AY -10/SMB
4058075727618

PERFIS

► Mais informações no capítulo PERFIS

Perfis adequados (laranja) com os difusores correspondentes e acessórios de instalação



LS AY -PW01/UW/
26X8/14/1
4058075278103



LS AY -PW02/UW/
39X26/14/1
4058075278134



LS AY -PW03/UW/
26X26/14/1
4058075278165



LS AY -PF01/UW/
22X6/10/1
4058075278196



LS AY -PF02/UW/
16X5/10/1
4058075278226



LS AY -PF03/UW/
25X7/12/1
4058075278257



LS AY -PF04/UW/
17X7/12/1
4058075278288



LS AY -PM01/UW/
21,5X12/10/1
4058075278318



LS AY -PM04/UW/
23X15,5/10/1
4058075278400



LS AY -PM05/UW/
17,5X14,5/10/1
4058075279278



LS AY -PM02/R/
18X15,5/10/1
4058075278349



LS AY -PM03/E/
19X19/10/1
4058075278370



LS AY -PM06/E/
18X18/12/1
4058075279308

DRIVERS

► Mais informações no capítulo DRIVERS

Resumo do portefólio versátil de Drivers



DR DIM-PFM -40/220-240/24/P
4058075379176



DR-PFM -30/220-240/24/P
4058075239890



DR-VAL -30/220-240/24
4058075754928

LED STRIP PERFORMANCE 1000

Fitas LED de alto desempenho com 1000 lm/m para os mais elevados requisitos



Com pré-cablagem em ambos os lados

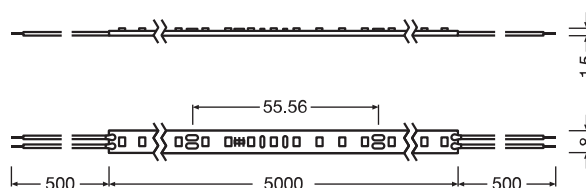

Designação	GTIN (EAN)	K	lm METER	lm	W METER	W	lm/w	Ⓢ METER	PITCH [mm]	Ta	C x L x A [mm]	I _{min} [mm]	PREÇO €/UNID.
LS P -1000/927/5	4058075707559	2700	1010	4645	8,6	43,0	118,0	144	6,94	-20...+55	5000x8,0x1,5	55,56	87,50
LS P -1000/930/5	4058075707573	3000	1030	4730	8,6	43,0	120,0	144	6,94	-20...+55	5000x8,0x1,5	55,56	87,50
LS P -1000/940/5	4058075707597	4000	1090	5030	8,6	43,0	127,0	144	6,94	-20...+55	5000x8,0x1,5	55,56	87,50
LS P -1000/965/5	4058075707610	6500	1090	5030	8,6	43,0	127,0	144	6,94	-20...+55	5000x8,0x1,5	55,56	87,50

¹ Mais informações sobre condições de garantia em www.ledvance.pt/garantia | ² Regulável com os drivers adequados, ver também www.ledvance.pt/dim | ³ L70/B50 com Ta máx. 55 °C | ⁴ Preços de Tabela sujeitos ao IVA em vigor (Desconto 4 Verde)

ACESSÓRIOS PARA FITAS

Resumo dos acessórios para Fitas LED

► Mais informações no capítulo
ACESSÓRIOS PARA FITAS

CONETORES

TOPOS

SUPORTES DE MONTAGEM



LS AY -CP/P2/500
4058075727403



LS AY -CSD/P2
4058075727526



LS AY -CSW/P2/50
4058075727434



LS AY -8/SMB
4058075727588

PERFIS

► Mais informações no capítulo PERFIS

Perfis adequados (laranja) com os difusores correspondentes e acessórios de instalação



LS AY -PW01/UW/
26X8/14/1
4058075278103



LS AY -PW02/UW/
39X26/14/1
4058075278134



LS AY -PW03/UW/
26X26/14/1
4058075278165



LS AY -PF01/UW/
22X6/10/1
4058075278196



LS AY -PF02/UW/
16X5/10/1
4058075278226



LS AY -PF03/UW/
25X7/12/1
4058075278257



LS AY -PF04/UW/
17X7/12/1
4058075278288



LS AY -PM01/UW/
21,5X12/10/1
4058075278318



LS AY -PM04/UW/
23X15,5/10/1
4058075278400



LS AY -PM05/UW/
17,5X14,5/10/1
4058075279278



LS AY -PM02/R/
18X15,5/10/1
4058075278349



LS AY -PM03/E/
19X19/10/1
4058075278370



LS AY -PM06/E/
18X18/12/1
4058075279308

DRIVERS

► Mais informações no capítulo DRIVERS

Resumo do portefólio versátil de Drivers



DR DALI-SUP -80/220-240/24
4058075421844



DR DIM-PFM -60/220-240/24/P
4058075379190



DR VAL -60/220-240/24
4058075754959

LED STRIP PERFORMANCE 1000 P



Fitas LED de alto desempenho com IP67 e 1000 lm/m para os mais elevados requisitos



Com pré-cablagem em ambos os lados

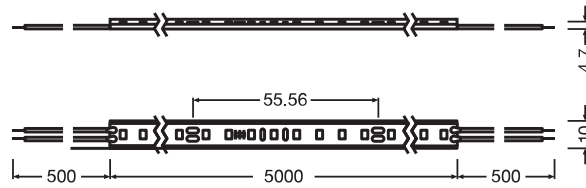

Designação	GTIN (EAN)	K	lm METER	lm	W METER	W	lm/w	Ⓢ METER	PITCH [mm]	Ta	C x L x A [mm]	l _{min} [mm]	PREÇO €/UNID.
LS P -1000/927/5/IP67	4058075705913	2700	950	4365	8,6	43,0	110,0	144	6,94	-20...+55	5000 x 10,0 x 4,7	55,56	117,50
LS P -1000/930/5/IP67	4058075705937	3000	965	4440	8,6	43,0	112,0	144	6,94	-20...+55	5000 x 10,0 x 4,7	55,56	117,50
LS P -1000/940/5/IP67	4058075705951	4000	1030	4730	8,6	43,0	120,0	144	6,94	-20...+55	5000 x 10,0 x 4,7	55,56	117,50
LS P -1000/965/5/IP67	4058075705975	6500	1030	4730	8,6	43,0	120,0	144	6,94	-20...+55	5000 x 10,0 x 4,7	55,56	117,50

¹ Mais informações sobre condições de garantia em www.ledvance.pt/garantia | ² Regulável com os drivers adequados, ver também www.ledvance.pt/dim | ³ L70/B50 com Ta máx. 55 °C |

⁴ Preços de Tabela sujeitos ao IVA em vigor (Desconto 4 Verde)

ACESSÓRIOS PARA FITAS

Resumo dos acessórios para Fitas LED

► Mais informações no capítulo
ACESSÓRIOS PARA FITAS

CONETORES



LS AY -CP/P2/500/P
4058075727465



LS AY -CSD/P2/P
4058075727557



LS AY -CSW/P2/50/P
4058075727496

TOPOS



LS AY -10/SE/P SIL-SEAL
4058075727649

SUPORTES DE MONTAGEM



LS AY -10/SMB
4058075727618

PERFIS

► Mais informações no capítulo PERFIS

Perfis adequados (laranja) com os difusores correspondentes e acessórios de instalação



LS AY -PW01/UW/
26X8/14/1
4058075278103



LS AY -PW02/UW/
39X26/14/1
4058075278134



LS AY -PW03/UW/
26X26/14/1
4058075278165



LS AY -PF01/UW/
22X6/10/1
4058075278196



LS AY -PF02/UW/
16X5/10/1
4058075278226



LS AY -PF03/UW/
25X7/12/1
4058075278257



LS AY -PF04/UW/
17X7/12/1
4058075278288



LS AY -PM01/UW/
21,5X12/10/1
4058075278318



LS AY -PM04/UW/
23X15,5/10/1
4058075278400



LS AY -PM05/UW/
17,5X14,5/10/1
4058075279278



LS AY -PM02/R/
18X15,5/10/1
4058075278349



LS AY -PM03/E/
19X19/10/1
4058075278370



LS AY -PM06/E/
18X18/12/1
4058075279308

DRIVERS

► Mais informações no capítulo DRIVERS

Resumo do portefólio versátil de Drivers



DR DIM-PFM -60/220-240/24/P
4058075379190



DR-PFM -60/220-240/24/P
4058075239913



DR-VAL -60/220-240/24
4058075754959

LED STRIP PERFORMANCE 1500

Fitas LED de alto desempenho com 1500 lm/m para os mais elevados requisitos



Com pré-cablagem em ambos os lados

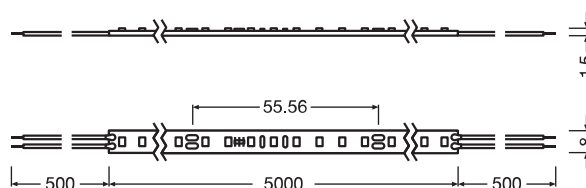

Designação	GTIN (EAN)	K	lm METER	lm	W METER	W	lm/w	Ⓢ METER	PITCH [mm]	Ta	C x L x A [mm]	I _{min} [mm]	PREÇO €/UNID.
LS P -1500/927/5	4058075707634	2700	1435	6480	12,0	60,0	119,0	144	6,94	-20...+55	5000x8,0x1,5	55,56	112,50
LS P -1500/930/5	4058075707658	3000	1455	6600	12,0	60,0	121,0	144	6,94	-20...+55	5000x8,0x1,5	55,56	112,50
LS P -1500/940/5	4058075707672	4000	1550	7020	12,0	60,0	129,0	144	6,94	-20...+55	5000x8,0x1,5	55,56	112,50
LS P -1500/965/5	4058075707696	6500	1550	7020	12,0	60,0	129,0	144	6,94	-20...+55	5000x8,0x1,5	55,56	112,50

¹ Mais informações sobre condições de garantia em www.ledvance.pt/garantia | ² Regulável com os drivers adequados, ver também www.ledvance.pt/dim | ³ L70/B50 com Ta máx. 55 °C | ⁴ Preços de Tabela sujeitos ao IVA em vigor (Desconto 4 Verde)

ACESSÓRIOS PARA FITAS

Resumo dos acessórios para Fitas LED

► Mais informações no capítulo **ACESSÓRIOS PARA FITAS**

CONETORES

TOPOS

SUPORTES DE MONTAGEM



LS AY -CP/P2/500
4058075727403



LS AY -CSD/P2
4058075727526



LS AY -CSW/P2/50
4058075727434



LS AY -8/SMB
4058075727588

PERFIS

► Mais informações no capítulo **PERFIS**

Perfis adequados (laranja) com os difusores correspondentes e acessórios de instalação



LS AY -PW01/UW/
26X8/14/1
4058075278103



LS AY -PW02/UW/
39X26/14/1
4058075278134



LS AY -PW03/U/
26X26/14/1
4058075278165



LS AY -PF01/UW/
22X6/10/1
4058075278196



LS AY -PF02/U/
16X5/10/1
4058075278226



LS AY -PF03/UW/
25X7/12/1
4058075278257



LS AY -PF04/U/
17X7/12/1
4058075278288



LS AY -PM01/UW/
21,5X12/10/1
4058075278318



LS AY -PM04/UW/
23X15,5/10/1
4058075278400



LS AY -PM05/U/
17,5X14,5/10/1
4058075279278



LS AY -PM02/R/
18X15,5/10/1
4058075278349



LS AY -PM03/E/
19X19/10/1
4058075278370



LS AY -PM06/E/
18X18/12/1
4058075279308

DRIVERS

► Mais informações no capítulo **DRIVERS**

Resumo do portefólio versátil de Drivers



DR DALI-SUP -150/220-240/24
4058075421868



DR DIM-PFM -100/220-240/24/P
4058075240070



DR VAL -120/220-240/24
4058075754980

LED STRIP PERFORMANCE 1500 P



Fitas LED de alto desempenho com IP67 e 1500 lm/m para os mais elevados requisitos



Com pré-cablagem em ambos os lados

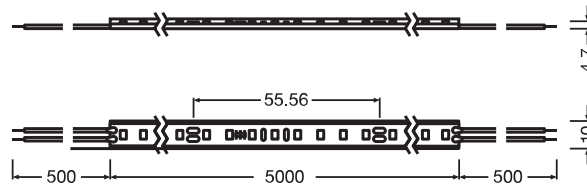

Designação	GTIN (EAN)	K	lm METER	lm	W METER	W	lm/w	⊙ METER	PITCH [mm]	Ta	C x L x A [mm]	I _{min} [mm]	PREÇO €/UNID.
LS P -1500/927/5/IP67	4058075705999	2700	1345	6190	12,0	60,0	112,0	144	6,94	-20...+55	5000x10,0x4,7	55,56	137,50
LS P -1500/930/5/IP67	4058075706019	3000	1370	6290	12,0	60,0	114,0	144	6,94	-20...+55	5000x10,0x4,7	55,56	137,50
LS P -1500/940/5/IP67	4058075706033	4000	1460	6700	12,0	60,0	121,0	144	6,94	-20...+55	5000x10,0x4,7	55,56	137,50
LS P -1500/965/5/IP67	4058075706057	6500	1460	6700	12,0	60,0	121,0	144	6,94	-20...+55	5000x10,0x4,7	55,56	137,50

¹ Mais informações sobre condições de garantia em www.ledvance.pt/garantia | ² Regulável com os drivers adequados, ver também www.ledvance.pt/dim | ³ L70/B50 com Ta máx. 55 °C |

⁴ Preços de Tabela sujeitos ao IVA em vigor (Desconto 4 Verde)

ACESSÓRIOS PARA FITAS

Resumo dos acessórios para Fitas LED

► Mais informações no capítulo
ACESSÓRIOS PARA FITAS

CONETORES



LS AY -CP/P2/500/P
4058075727465



LS AY -CSD/P2/P
4058075727557



LS AY -CSW/P2/50/P
4058075727496

TOPOS



LS AY -10/SE/P SIL-SEAL
4058075727649

SUPORTES DE MONTAGEM



LS AY -10/SMB
4058075727618

PERFIS

► Mais informações no capítulo PERFIS

Perfis adequados (laranja) com os difusores correspondentes e acessórios de instalação



LS AY -PW01/UW/
26X8/14/1
4058075278103

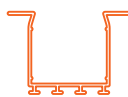

LS AY -PW02/UW/
39X26/14/1
4058075278134



LS AY -PW03/UW/
26X26/14/1
4058075278165



LS AY -PF01/UW/
22X6/10/1
4058075278196



LS AY -PF02/UW/
16X5/10/1
4058075278226



LS AY -PF03/UW/
25X7/12/1
4058075278257



LS AY -PF04/UW/
17X7/12/1
4058075278288



LS AY -PM01/UW/
21,5X12/10/1
4058075278318



LS AY -PM04/UW/
23X15,5/10/1
4058075278400



LS AY -PM05/UW/
17,5X14,5/10/1
4058075279278



LS AY -PM02/R/
18X15,5/10/1
4058075278349



LS AY -PM03/E/
19X19/10/1
4058075278370



LS AY -PM06/E/
18X18/12/1
4058075279308

DRIVERS

► Mais informações no capítulo DRIVERS

Resumo do portefólio versátil de Drivers



DR DIM-PFM -100/220-240/24/P
4058075240070



DR-PFM -100/220-240/24/P
4058075239937



DR-VAL -120/220-240/24
4058075754980

LED STRIP PERFORMANCE 2000

Fitas LED de alto desempenho com 2000 lm para os mais elevados requisitos



Com pré-cablagem em ambos os lados

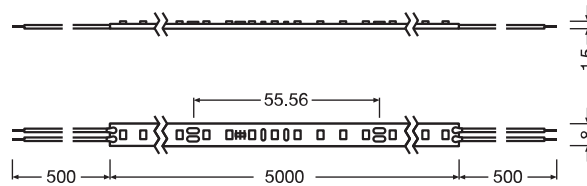

Designação	GTIN (EAN)	K	lm METER	lm	W METER	W	lm/w	Ⓢ METER	PITCH [mm]	Ta	C x L x A [mm]	I _{min} [mm]	PREÇO €/UNID.
LS P -2000/927/5	4058075707719	2700	1840	8420	15,6	78,0	118,0	144	6,94	-20...+55	5000x8,0x1,5	55,56	135,00
LS P -2000/930/5	4058075707733	3000	1870	8580	15,6	78,0	120,0	144	6,94	-20...+55	5000x8,0x1,5	55,56	135,00
LS P -2000/940/5	4058075707757	4000	1980	9125	15,6	78,0	127,0	144	6,94	-20...+55	5000x8,0x1,5	55,56	135,00
LS P -2000/965/5	4058075707771	6500	1980	9125	15,6	78,0	127,0	144	6,94	-20...+55	5000x8,0x1,5	55,56	135,00

¹ Mais informações sobre condições de garantia em www.ledvance.pt/garantia | ² Regulável com os drivers adequados, ver também www.ledvance.pt/dim | ³ L70/B50 com Ta máx. 55 °C |

⁴ Preços de Tabela sujeitos ao IVA em vigor (Desconto 4 Verde)

ACESSÓRIOS PARA FITAS

Resumo dos acessórios para Fitas LED

► Mais informações no capítulo
ACESSÓRIOS PARA FITAS

CONETORES



LS AY -CP/P2/500
4058075727403



LS AY -CSD/P2
4058075727526



LS AY -CSW/P2/50
4058075727434

TOPOS

SUPORTES DE MONTAGEM



LS AY -8/SMB
4058075727588

PERFIS

► Mais informações no capítulo PERFIS

Perfis adequados (laranja) com os difusores correspondentes e acessórios de instalação



LS AY -PW01/UW/
26X8/14/1
4058075278103

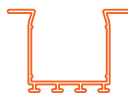

LS AY -PW02/UW/
39X26/14/1
4058075278134



LS AY -PW03/U/
26X26/14/1
4058075278165



LS AY -PF01/UW/
22X6/10/1
4058075278196



LS AY -PF02/U/
16X5/10/1
4058075278226



LS AY -PF03/UW/
25X7/12/1
4058075278257



LS AY -PF04/U/
17X7/12/1
4058075278288



LS AY -PM01/UW/
21,5X12/10/1
4058075278318



LS AY -PM04/UW/
23X15,5/10/1
4058075278400



LS AY -PM05/U/
17,5X14,5/10/1
4058075279278



LS AY -PM02/R/
18X15,5/10/1
4058075278349



LS AY -PM03/E/
19X19/10/1
4058075278370



LS AY -PM06/E/
18X18/12/1
4058075279308

DRIVERS

► Mais informações no capítulo DRIVERS

Resumo do portefólio versátil de Drivers



DR DALI-SUP -150/220-240/24
4058075421868



DR DIM-PFM -150/220-240/24/P
4058075240117



DR VAL -150/220-240/24
4058075755000

LED STRIP PERFORMANCE 2000 P



Fitas LED de alto desempenho com IP67 e 2000 lm/m para os mais elevados requisitos



Com pré-cablagem em ambos os lados

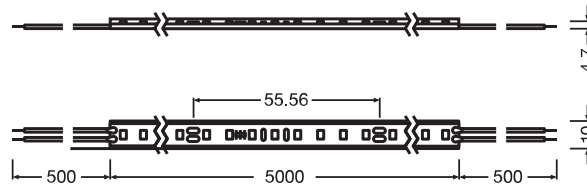

Designação	GTIN (EAN)	K	lm METER	lm	W METER	W	lm/W	METER	PITCH [mm]	Ta	C x L x A [mm]	I _{min} [mm]	PREÇO €/UNID.
LS P -2000/927/5/IP67	4058075706071	2700	1725	7920	15,6	78,0	110,0	144	6,94	-20...+55	5000x10,0x4,7	55,56	150,00
LS P -2000/930/5/IP67	4058075706095	3000	1753	8050	15,6	78,0	112,0	144	6,94	-20...+55	5000x10,0x4,7	55,56	150,00
LS P -2000/940/5/IP67	4058075706118	4000	1870	8575	15,6	78,0	120,0	144	6,94	-20...+55	5000x10,0x4,7	55,56	150,00
LS P -2000/965/5/IP67	4058075706132	6500	1870	8575	15,6	78,0	120,0	144	6,94	-20...+55	5000x10,0x4,7	55,56	150,00

¹ Mais informações sobre condições de garantia em www.ledvance.pt/garantia | ² Regulável com os drivers adequados, ver também www.ledvance.pt/dim | ³ L70/B50 com Ta máx. 55 °C | ⁴ Preços de Tabela sujeitos ao IVA em vigor (Desconto 4 Verde)

ACESSÓRIOS PARA FITAS

Resumo dos acessórios para Fitas LED

► Mais informações no capítulo
ACESSÓRIOS PARA FITAS

CONETORES



LS AY -CP/P2/500/P
4058075727465



LS AY -CSD/P2/P
4058075727557



LS AY -CSW/P2/50/P
4058075727496

TOPOS



LS AY -10/SE/P SIL-SEAL
4058075727649

SUPORTES DE MONTAGEM



LS AY -10/SMB
4058075727618

PERFIS

Perfis adequados (laranja) com os difusores correspondentes e acessórios de instalação

► Mais informações no capítulo PERFIS



LS AY -PW01/UW/
26X8/14/1
4058075278103

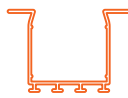

LS AY -PW02/UW/
39X26/14/1
4058075278134



LS AY -PW03/UW/
26X26/14/1
4058075278165



LS AY -PF01/UW/
22X6/10/1
4058075278196



LS AY -PF02/UW/
16X5/10/1
4058075278226



LS AY -PF03/UW/
25X7/12/1
4058075278257



LS AY -PF04/UW/
17X7/12/1
4058075278288



LS AY -PM01/UW/
21,5X12/10/1
4058075278318



LS AY -PM04/UW/
23X15,5/10/1
4058075278400



LS AY -PM05/UW/
17,5X14,5/10/1
4058075279278



LS AY -PM02/R/
18X15,5/10/1
4058075278349



LS AY -PM03/E/
19X19/10/1
4058075278370



LS AY -PM06/E/
18X18/12/1
4058075279308

DRIVERS

Resumo do portefólio versátil de Drivers

► Mais informações no capítulo DRIVERS



DR DIM-PFM -150/220-240/24/P
4058075240117



DR-PFM -150/220-240/24/P
4058075239975



DR-VAL -150/220-240/24
4058075755000

UMA BOA LUZ A UM BOM PREÇO

A GAMA VALUE CLASS EM RESUMO

BRANCO

VALUE
CLASS

ILUMINAÇÃO GERAL

ILUMINAÇÃO AMBIENTE

ILUMINAÇÃO DE SANCAS

A nova Fita LED Value Class da LEDVANCE irá ajudá-lo a convencer os seus clientes mais do que nunca. Porque combinam uma boa reprodução de cores para aplicações gerais, um tempo de vida de 30 000 horas e uma garantia² de 3 anos com baixos custos de aquisição, boa eficiência e baixa manutenção.

E as Fitas LED Value Class também devem ser consideradas quando se trata de flexibilidade e facilidade de instalação - graças a uma vasta gama de temperaturas de cor, fluxos luminosos, tipos de protecção, pré-cablagem em ambos os lados, um design de sistema bem concebido com condutores, bem como uma grande selecção de perfis, difusores e conectores.

Tudo isto faz da Value Class a solução ideal dentro e fora de casa e para pequenos projetos de comerciais de interior e exterior.

ILUMINAÇÃO AMBIENTE

A gama Value Class LEDVANCE prova que uma boa iluminação não tem que ser cara. Uma luz ambiente elegante e eficiente para uma escadaria é facilmente conseguida com uma excelente relação qualidade/preço. As Fitas LED LEDVANCE da gama Value Class com 3 000 K, 500 lm/m e IP00 são ideais para a luz subtil, mas eficaz para a iluminação de uma escadaria. Protegidas por um perfil e com um difusor opalino, estas guiam o caminho de um modo perfeito.



Fitas LED longas Value Class em comprimentos de 30 ou 50 metros para soluções personalizadas feitas à medida.

ILUMINAÇÃO DE SANCAS

Cozinhas, pequenos bares e unidades hoteleiras iluminadas com fitas LED Value Class LEDVANCE na temperatura de cor neutra de 4 000 K criam uma iluminação ideal e uma luz suficiente para trabalhar. As fitas LED Value Class LEDVANCE com 4 000 K, 1 000 lm/m e IP66 podem ser instaladas perto da água graças à sua alta classificação de IP. As fitas podem também ser instaladas nos rebordos inferiores das bancadas para criar uma atmosfera acolhedora.

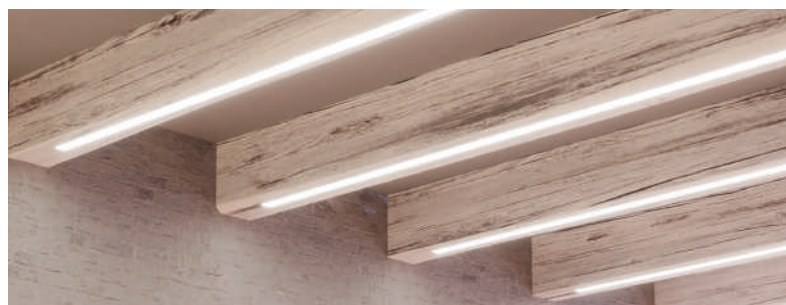

ILUMINAÇÃO GERAL

A gama de Value Class inclui fitas LED com elevado fluxo luminoso e branco claro 6 500 K. Desta forma, pode usá-las em pequenas áreas comerciais e residenciais, são uma forma económica de poupar em recursos arquitetónicos e criar uma iluminação geral eficiente e inovadora. Com as fitas LED Value Class da LEDVANCE com 6 500 K, 2 000 lm/m e IP00 e com os perfis e difusores certos, está idealmente equipado para criar uma iluminação perfeita em grandes espaços.

CARACTERÍSTICAS DO PRODUTO

- Fitas LED flexíveis, de corte e reguláveis³
- Menor unidade de corte: 100 mm
- Índice de restituição de cores CRI > 80
- Fluxos luminosos de 500 a 2 000 lm/m – adaptados para luz ambiente, de sanca e iluminação geral
- 4 temperaturas de cor: 2 700 K, 3 000 K, 4 000 K, 6 500 K
- Resistente a ambientes marítimos (para IEC 60068-2-52) e resistente aos raios UV (para IEC 60068-2-5) em IP66
- Garantia de 3 anos²

VANTAGENS DO PRODUTO

- Liberdade no design graças às Fitas LED longas e flexíveis
- Fácil instalação, sem ser necessário ferramentas para a ligação
- Fácil instalação em muitas superfícies lisas com fita autocolante
- Fitas LED protegidas adequadas para uso em ambientes húmidos graças ao alto grau de protecção (IP66)
- A máxima flexibilidade devido à vasta gama de acessórios
- Ligação simples graças à pré-cablagem em ambos os lados

APLICAÇÕES

- Iluminação geral interior
- Fitas LED protegidas para iluminação geral exterior (IP66)
- Iluminação decorativa
- Iluminação residencial

¹L70/B50 no T_a max: 75 °C | ² Para termos e condições precisas vá para www.ledvance.pt/garantia | ³Regulável com drivers adequados, veja também www.ledvance.com/dim

LED STRIP VALUE 500

Fitas LED com 500 lm/m para aplicações de iluminação geral



Com pré-cablagem em ambos os lados

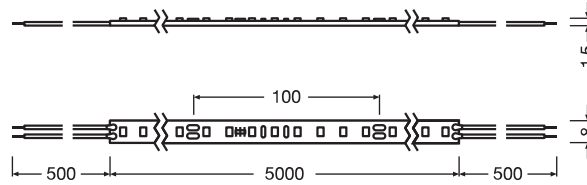

Designação	GTIN (EAN)	K	lm ⁴ METER	lm	W METER	W	lm/w	⊙ METER	PITCH [mm]	T _a	C x L x A [mm]	I _{min} [mm]	PREÇO €/UNID.
LS V -500/827/5	4058075707795	2700	530	2330	5,0	24,0	106,0	70	14,29	-20...+55	5000x8,0x1,5	100	35,70
LS V -500/830/5	4058075707818	3000	540	2375	5,0	24,0	108,0	70	14,29	-20...+55	5000x8,0x1,5	100	35,70
LS V -500/840/5	4058075707832	4000	560	2450	5,0	24,0	112,0	70	14,29	-20...+55	5000x8,0x1,5	100	35,70
LS V -500/865/5	4058075707856	6500	560	2450	5,0	24,0	112,0	70	14,29	-20...+55	5000x8,0x1,5	100	35,70

¹ Mais informações sobre condições de garantia em www.ledvance.pt/garantia | ² Regulável com os drivers adequados, ver também www.ledvance.pt/dim | ³ L70/B50 com T_a máx. 55 °C | ⁴ Valor com base no primeiro metro do produto | ⁵ Preços de Tabela sujeitos ao IVA em vigor (Desconto 4 Verde)

ACESSÓRIOS PARA FITAS

Resumo dos acessórios para Fitas LED

► Mais informações no capítulo
ACESSÓRIOS PARA FITAS

CONETORES



LS AY -CP/P2/500
4058075727403



LS AY -CSD/P2
4058075727526



LS AY -CSW/P2/50
4058075727434

TOPOS

SUPORTES DE MONTAGEM



LS AY -8/SMB
4058075727588

PERFIS

► Mais informações no capítulo PERFIS

Perfis adequados (laranja) com os difusores correspondentes e acessórios de instalação



LS AY -PW01/UW/
26X8/14/1
4058075278103



LS AY -PW02/UW/
39X26/14/1
4058075278134



LS AY -PW03/UW/
26X26/14/1
4058075278165



LS AY -PF01/UW/
22X6/10/1
4058075278196



LS AY -PF02/UW/
16X5/10/1
4058075278226



LS AY -PF03/UW/
25X7/12/1
4058075278257



LS AY -PF04/UW/
17X7/12/1
4058075278288



LS AY -PM01/UW/
21,5X12/10/1
4058075278318



LS AY -PM04/UW/
23X15,5/10/1
4058075278400



LS AY -PM05/UW/
17,5X14,5/10/1
4058075279278



LS AY -PM02/R/
18X15,5/10/1
4058075278349



LS AY -PM03/E/
19X19/10/1
4058075278370



LS AY -PM06/E/
18X18/12/1
4058075279308

DRIVERS

► Mais informações no capítulo DRIVERS

Resumo do portefólio versátil de Drivers



DR DIM-PFM -40/220-240/24/P
4058075379176



DR-PFM -30/220-240/24/P
4058075239890



DR-VAL -30/220-240/24
4058075754928

LED STRIP VALUE 500 P



Fitas LED protegidas IP66 com 500 lm/m para aplicações de iluminação geral



Com pré-cablagem em ambos os lados

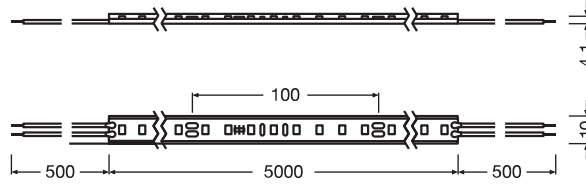

Designação	GTIN (EAN)	K	lm ⁴ METER	lm	W METER	W	lm/W	METER	PITCH [mm]	T _a	C x L x A [mm]	I _{min} [mm]	PREÇO €/UNID.
LS V -500/827/5/IP66	4058075705425	2700	495	2185	5,0	24,0	99,0	70	14,29	-20...+55	5000x10,0x4,1	100	50,00
LS V -500/830/5/IP66	4058075705463	3000	505	2230	5,0	24,0	101,0	70	14,29	-20...+55	5000x10,0x4,1	100	50,00
LS V -500/840/5/IP66	4058075705487	4000	525	2300	5,0	24,0	105,0	70	14,29	-20...+55	5000x10,0x4,1	100	50,00
LS V -500/865/5/IP66	4058075705500	6500	525	2300	5,0	24,0	105,0	70	14,29	-20...+55	5000x10,0x4,1	100	50,00

¹ Mais informações sobre condições de garantia em www.ledvance.pt/garantia | ² Regulável com os drivers adequados, ver também www.ledvance.pt/dim | ³ L70/B50 com T_a máx. 55 °C | ⁴ Valor com base no primeiro metro do produto | ⁵ Preços de Tabela sujeitos ao IVA em vigor (Desconto 4 Verde)

ACESSÓRIOS PARA FITAS

Resumo dos acessórios para Fitas LED

► Mais informações no capítulo
ACESSÓRIOS PARA FITAS

CONETORES



LS AY -CP/P2/500/P
4058075727465



LS AY -CSD/P2/P
4058075727557



LS AY -CSW/P2/50/P
4058075727496

TOPOS



LS AY -10/SE/P SIL-SEAL
4058075727649

SUPORTES DE MONTAGEM



LS AY -10/SMB
4058075727618

PERFIS

Perfis adequados (laranja) com os difusores correspondentes e acessórios de instalação

► Mais informações no capítulo PERFIS



LS AY -PW01/UW/
26X8/14/1
4058075278103

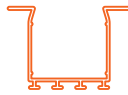

LS AY -PW02/UW/
39X26/14/1
4058075278134



LS AY -PW03/UW/
26X26/14/1
4058075278165



LS AY -PF01/UW/
22X6/10/1
4058075278196



LS AY -PF02/UW/
16X5/10/1
4058075278226



LS AY -PF03/UW/
25X7/12/1
4058075278257



LS AY -PF04/UW/
17X7/12/1
4058075278288



LS AY -PM01/UW/
21,5X12/10/1
4058075278318



LS AY -PM04/UW/
23X15,5/10/1
4058075278400



LS AY -PM05/UW/
17,5X14,5/10/1
4058075279278



LS AY -PM02/R/
18X15,5/10/1
4058075278349



LS AY -PM03/E/
19X19/10/1
4058075278370



LS AY -PM06/E/
18X18/12/1
4058075279308

DRIVERS

Resumo do portefólio versátil de Drivers

► Mais informações no capítulo DRIVERS



DR DIM-PFM -40/220-240/24/P
4058075379176



DR-PFM -30/220-240/24/P
4058075239890



DR-VAL -30/220-240/24
4058075754928

LED STRIP VALUE 1000

Fitas LED com 1000 lm/m para aplicações de iluminação geral



Com pré-cablagem em ambos os lados

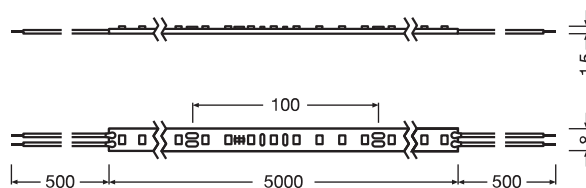

Designação	GTIN (EAN)	K	lm METER	lm	W METER	W	lm/w	METER	PITCH [mm]	Ta	C x L x A [mm]	I _{min} [mm]	PREÇO €/UNID.
LS V -1000/827/5	4058075707870	2700	970	3960	9,0	40,0	108,0	70	14,29	-20...+55	5000x8,0x1,5	100	42,30
LS V -1000/830/5	4058075707894	3000	1000	4040	9,0	40,0	111,0	70	14,29	-20...+55	5000x8,0x1,5	100	42,30
LS V -1000/840/5	4058075707917	4000	1040	4240	9,0	40,0	116,0	70	14,29	-20...+55	5000x8,0x1,5	100	42,30
LS V -1000/865/5	4058075707931	6500	1040	4240	9,0	40,0	116,0	70	14,29	-20...+55	5000x8,0x1,5	100	42,30

¹ Mais informações sobre condições de garantia em www.ledvance.pt/garantia | ² Regulável com os drivers adequados, ver também www.ledvance.pt/dim | ³ L70/B50 com Ta máx. 55 °C | ⁴ Valor com base no primeiro metro do produto | ⁵ Preços de Tabela sujeitos ao IVA em vigor (Desconto 4 Verde)

ACESSÓRIOS PARA FITAS

Resumo dos acessórios para Fitas LED

► Mais informações no capítulo
ACESSÓRIOS PARA FITAS

CONETORES



LS AY -CP/P2/500
4058075727403



LS AY -CP/P2/500/P
4058075727465



LS AY -CSD/P2
4058075727526

TOPOS



LS AY -10/SE/P SIL-SEAL
4058075727649

SUPORTES DE MONTAGEM



LS AY -8/SMB
4058075727588

PERFIS

► Mais informações no capítulo PERFIS

Perfis adequados (laranja) com os difusores correspondentes e acessórios de instalação



LS AY -PW01/UW/
26X8/14/1
4058075278103



LS AY -PW02/UW/
39X26/14/1
4058075278134



LS AY -PW03/UW/
26X26/14/1
4058075278165



LS AY -PF01/UW/
22X6/10/1
4058075278196



LS AY -PF02/UW/
16X5/10/1
4058075278226



LS AY -PF03/UW/
25X7/12/1
4058075278257



LS AY -PF04/UW/
17X7/12/1
4058075278288



LS AY -PM01/UW/
21,5X12/10/1
4058075278318



LS AY -PM04/UW/
23X15,5/10/1
4058075278400



LS AY -PM05/UW/
17,5X14,5/10/1
4058075279278



LS AY -PM02/R/
18X15,5/10/1
4058075278349



LS AY -PM03/E/
19X19/10/1
4058075278370



LS AY -PM06/E/
18X18/12/1
4058075279308

DRIVERS

► Mais informações no capítulo DRIVERS

Resumo do portefólio versátil de Drivers



DR DIM-PFM -60/220-240/24/P
4058075379190



DR-PFM -60/220-240/24/P
4058075239913



DR-VAL -60/220-240/24
4058075754959

LED STRIP VALUE 1000 P



Fitas LED protegidas IP66 com 1000 lm/m para aplicações de iluminação geral



Com pré-cablagem em ambos os lados

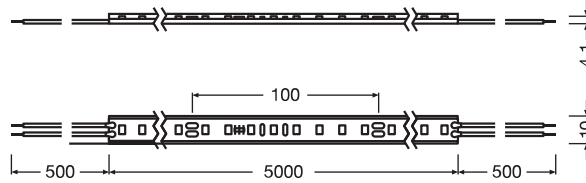

Designação	GTIN (EAN)	K	lm ⁴ METER	lm	W METER	W	lm/W	METER	PITCH [mm]	Ta	C x L x A [mm]	I _{min} [mm]	PREÇO €/UNID.
LS V -1000/827/5/IP66	4058075705524	2700	910	3720	9,0	40,0	101,0	70	14,29	-20...+55	5000x10,0x4,1	100	56,50
LS V -1000/830/5/IP66	4058075705548	3000	935	3800	9,0	40,0	104,0	70	14,29	-20...+55	5000x10,0x4,1	100	56,50
LS V -1000/840/5/IP66	4058075705562	4000	970	3960	9,0	40,0	108,0	70	14,29	-20...+55	5000x10,0x4,1	100	56,50
LS V -1000/865/5/IP66	4058075705586	6500	970	3960	9,0	40,0	108,0	70	14,29	-20...+55	5000x10,0x4,1	100	56,50

¹ Mais informações sobre condições de garantia em www.ledvance.pt/garantia | ² Regulável com os drivers adequados, ver também www.ledvance.pt/dim | ³ L70/B50 com Ta máx. 55 °C | ⁴ Valor com base no primeiro metro do produto | ⁵ Preços de Tabela sujeitos ao IVA em vigor (Desconto 4 Verde)

ACESSÓRIOS PARA FITAS

Resumo dos acessórios para Fitas LED

► Mais informações no capítulo **ACESSÓRIOS PARA FITAS**

CONETORES



LS AY -CP/P2/500/P
4058075727465



LS AY -CSD/P2/P
4058075727557



LS AY -CSW/P2/50/P
4058075727496

TOPOS



LS AY -10/SE/P SIL-SEAL
4058075727649

SUPORTES DE MONTAGEM



LS AY -10/SMB
4058075727618

PERFIS

Perfis adequados (laranja) com os difusores correspondentes e acessórios de instalação

► Mais informações no capítulo **PERFIS**



LS AY -PW01/UW/
26X8/14/1
4058075278103

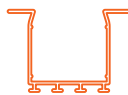

LS AY -PW02/UW/
39X26/14/1
4058075278134



LS AY -PW03/UW/
26X26/14/1
4058075278165



LS AY -PF01/UW/
22X6/10/1
4058075278196



LS AY -PF02/UW/
16X5/10/1
4058075278226



LS AY -PF03/UW/
25X7/12/1
4058075278257



LS AY -PF04/UW/
17X7/12/1
4058075278288



LS AY -PM01/UW/
21,5X12/10/1
4058075278318



LS AY -PM04/UW/
23X15,5/10/1
4058075278400



LS AY -PM05/UW/
17,5X14,5/10/1
4058075279278



LS AY -PM02/R/
18X15,5/10/1
4058075278349



LS AY -PM03/E/
19X19/10/1
4058075278370



LS AY -PM06/E/
18X18/12/1
4058075279308

DRIVERS

Resumo do portefólio versátil de Drivers

► Mais informações no capítulo **DRIVERS**



DR DIM-PFM -60/220-240/24/P
4058075379190



DR-PFM -60/220-240/24/P
4058075239913



DR-VAL -60/220-240/24
4058075754959

LED STRIP VALUE 1500

Fitas LED com 1500 lm/m para aplicações de iluminação geral



Com pré-cablagem em ambos os lados

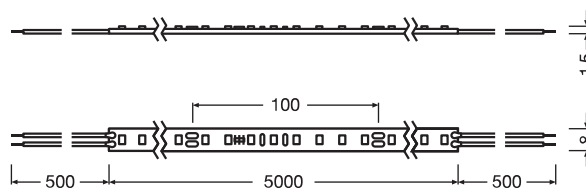

Designação	GTIN (EAN)	K	lm ⁴ METER	lm METER	W METER	W	lm/w	PITCH [mm]	Ta	C x L x A [mm]	I _{min} [mm]	PREÇO €/UNID.	
LS V -1500/827/5	4058075707955	2700	1345	5640	13,2	60,0	102,0	70	14,29	-20...+55	5000x8,0x1,5	100	56,10
LS V -1500/830/5	4058075707979	3000	1410	5880	13,2	60,0	107,0	70	14,29	-20...+55	5000x8,0x1,5	100	56,10
LS V -1500/840/5	4058075707993	4000	1490	6180	13,2	60,0	113,0	70	14,29	-20...+55	5000x8,0x1,5	100	56,10
LS V -1500/865/5	4058075708013	6500	1490	6180	13,2	60,0	113,0	70	14,29	-20...+55	5000x8,0x1,5	100	56,10

¹ Mais informações sobre condições de garantia em www.ledvance.pt/garantia | ² Regulável com os drivers adequados, ver também www.ledvance.pt/dim | ³ L70/B50 com Ta máx. 55 °C | ⁴ Valor com base no primeiro metro do produto | ⁵ Preços de Tabela sujeitos ao IVA em vigor (Desconto 4 Verde)

ACESSÓRIOS PARA FITAS

Resumo dos acessórios para Fitas LED

► Mais informações no capítulo
ACESSÓRIOS PARA FITAS

CONETORES



LS AY -CP/P2/500
4058075727403



LS AY -CSD/P2
4058075727526



LS AY -CSW/P2/50
4058075727434

TOPOS

SUPORTES DE MONTAGEM



LS AY -8/SMB
4058075727588

PERFIS

► Mais informações no capítulo PERFIS

Perfis adequados (laranja) com os difusores correspondentes e acessórios de instalação



LS AY -PW01/UW/
26X8/14/1
4058075278103



LS AY -PW02/UW/
39X26/14/1
4058075278134



LS AY -PW03/UW/
26X26/14/1
4058075278165



LS AY -PF01/UW/
22X6/10/1
4058075278196



LS AY -PF02/UW/
16X5/10/1
4058075278226



LS AY -PF03/UW/
25X7/12/1
4058075278257



LS AY -PF04/UW/
17X7/12/1
4058075278288



LS AY -PM01/UW/
21,5X12/10/1
4058075278318



LS AY -PM04/UW/
23X15,5/10/1
4058075278400



LS AY -PM05/UW/
17,5X14,5/10/1
4058075279278



LS AY -PM02/R/
18X15,5/10/1
4058075278349



LS AY -PM03/E/
19X19/10/1
4058075278370



LS AY -PM06/E/
18X18/12/1
4058075279308

DRIVERS

► Mais informações no capítulo DRIVERS

Resumo do portefólio versátil de Drivers



DR DIM-PFM -100/220-240/24/P
4058075240070



DR-PFM -100/220-240/24/P
4058075239937



DR-VAL -120/220-240/24
4058075754980

LED STRIP VALUE 1500 P



Fitas LED protegidas IP66 com 1500 lm/m para aplicações de iluminação geral



Com pré-cablagem em ambos os lados

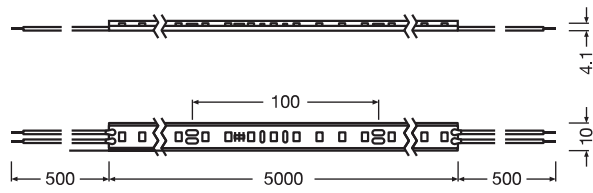

Designação	GTIN (EAN)	K	lm ⁴ METER	lm	W	W	lm/w	METER	PITCH [mm]	T _a	C x L x A [mm]	I _{min} [mm]	PREÇO €/UNID.
LS V -1500/827/5/IP66	4058075705609	2700	1290	5400	13,2	60,0	98,0	70	14,29	-20...+55	5000 x 10,0 x 4,1	100	72,50
LS V -1500/830/5/IP66	4058075705623	3000	1320	5520	13,2	60,0	100,0	70	14,29	-20...+55	5000 x 10,0 x 4,1	100	72,50
LS V -1500/840/5/IP66	4058075705647	4000	1400	5820	13,2	60,0	106,0	70	14,29	-20...+55	5000 x 10,0 x 4,1	100	72,50
LS V -1500/865/5/IP66	4058075705661	6500	1400	5820	13,2	60,0	106,0	70	14,29	-20...+55	5000 x 10,0 x 4,1	100	72,50

¹ Mais informações sobre condições de garantia em www.ledvance.pt/garantia | ² Regulável com os drivers adequados, ver também www.ledvance.pt/dim | ³ L70/B50 com T_a máx. 55 °C | ⁴ Valor com base no primeiro metro do produto | ⁵ Preços de Tabela sujeitos ao IVA em vigor (Desconto 4 Verde)

ACESSÓRIOS PARA FITAS

Resumo dos acessórios para Fitas LED

► Mais informações no capítulo **ACESSÓRIOS PARA FITAS**

CONETORES



LS AY -CP/P2/500/P
4058075727465



LS AY -CSD/P2/P
4058075727557



LS AY -CSW/P2/50/P
4058075727496

TOPOS



LS AY -10/SE/P SIL-SEAL
4058075727649

SUPORTES DE MONTAGEM



LS AY -10/SMB
4058075727618

PERFIS

► Mais informações no capítulo **PERFIS**

Perfis adequados (laranja) com os difusores correspondentes e acessórios de instalação



LS AY -PW01/UW/
26X8/14/1
4058075278103



LS AY -PW02/UW/
39X26/14/1
4058075278134

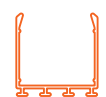

LS AY -PW03/UW/
26X26/14/1
4058075278165



LS AY -PF01/UW/
22X6/10/1
4058075278196



LS AY -PF02/UW/
16X5/10/1
4058075278226



LS AY -PF03/UW/
25X7/12/1
4058075278257



LS AY -PF04/UW/
17X7/12/1
4058075278288



LS AY -PM01/UW/
21,5X12/10/1
4058075278318



LS AY -PM04/UW/
23X15,5/10/1
4058075278400



LS AY -PM05/UW/
17,5X14,5/10/1
4058075279278



LS AY -PM02/R/
18X15,5/10/1
4058075278349



LS AY -PM03/E/
19X19/10/1
4058075278370



LS AY -PM06/E/
18X18/12/1
4058075279308

DRIVERS

► Mais informações no capítulo **DRIVERS**

Resumo do portefólio versátil de Drivers



DR DIM-PFM -100/220-240/24/P
4058075240070



DR-PFM -100/220-240/24/P
4058075239937



DR-VAL -120/220-240/24
4058075754980

LED STRIP VALUE 2000

Fitas LED com 2000 lm/m para aplicações de iluminação geral



Com pré-cablagem em ambos os lados

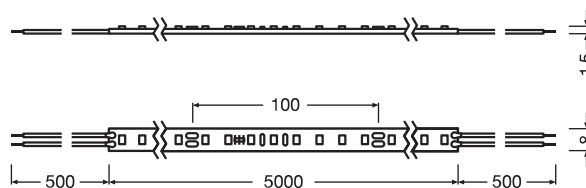

Designação	GTIN (EAN)	K	lm ⁴ METER	lm	W METER	W	lm/w	METER	PITCH [mm]	T _a	C x L x A [mm]	I _{min} [mm]	PREÇO €/UNID.
LS V -2000/827/5	4058075708037	2700	1695	6790	16,0	70,0	106,0	70	14,29	-20...+55	5000x8,0x1,5	100	63,40
LS V -2000/830/5	4058075708051	3000	1760	6850	16,0	70,0	110,0	70	14,29	-20...+55	5000x8,0x1,5	100	63,40
LS V -2000/840/5	4058075708075	4000	1820	7280	16,0	70,0	114,0	70	14,29	-20...+55	5000x8,0x1,5	100	63,40
LS V -2000/865/5	4058075708099	6500	1820	7280	16,0	70,0	114,0	70	14,29	-20...+55	5000x8,0x1,5	100	63,40

¹ Mais informações sobre condições de garantia em www.ledvance.pt/garantia | ² Regulável com os drivers adequados, ver também www.ledvance.pt/dim | ³ L70/B50 com T_a máx. 55 °C | ⁴ Valor com base no primeiro metro do produto | ⁵ Preços de Tabela sujeitos ao IVA em vigor (Desconto 4 Verde)

ACESSÓRIOS PARA FITAS

Resumo dos acessórios para Fitas LED

► Mais informações no capítulo
ACESSÓRIOS PARA FITAS

CONETORES



LS AY -CP/P2/500
4058075727403



LS AY -CSD/P2
4058075727526



LS AY -CSW/P2/50
4058075727434

TOPOS

SUPORTES DE MONTAGEM



LS AY -8/SMB
4058075727588

PERFIS

► Mais informações no capítulo PERFIS

Perfis adequados (laranja) com os difusores correspondentes e acessórios de instalação



LS AY -PW01/UW/
26X8/14/1
4058075278103



LS AY -PW02/UW/
39X26/14/1
4058075278134



LS AY -PW03/UW/
26X26/14/1
4058075278165



LS AY -PF01/UW/
22X6/10/1
4058075278196



LS AY -PF02/UW/
16X5/10/1
4058075278226



LS AY -PF03/UW/
25X7/12/1
4058075278257



LS AY -PF04/UW/
17X7/12/1
4058075278288



LS AY -PM01/UW/
21,5X12/10/1
4058075278318



LS AY -PM04/UW/
23X15,5/10/1
4058075278400



LS AY -PM05/UW/
17,5X14,5/10/1
4058075279278



LS AY -PM02/R/
18X15,5/10/1
4058075278349



LS AY -PM03/E/
19X19/10/1
4058075278370



LS AY -PM06/E/
18X18/12/1
4058075279308

DRIVERS

► Mais informações no capítulo DRIVERS

Resumo do portefólio versátil de Drivers



DR DALI-SUP -150/220-240/24
4058075421868



DR DIM-PFM -150/220-240/24/P
4058075240117



DR VAL -150/220-240/24
4058075755000

LED STRIP VALUE 2000 P



Fitas LED protegidas IP66 com 2000 lm/m para aplicações de iluminação geral



Com pré-cablagem em ambos os lados

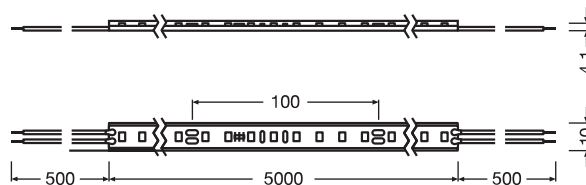

Designação	GTIN (EAN)	K	lm ⁴ METER	lm	W METER	W	lm/W	METER	PITCH [mm]	Ta	C x L x A [mm]	I _{min} [mm]	PREÇO €/UNID.
LS V -2000/827/5/IP66	4058075705685	2700	1585	6370	16,0	70,0	99,0	70	14,29	-20...+55	5000x10,0x4,1	100	80,80
LS V -2000/830/5/IP66	4058075705708	3000	1650	6580	16,0	70,0	103,0	70	14,29	-20...+55	5000x10,0x4,1	100	80,80
LS V -2000/840/5/IP66	4058075705722	4000	1710	6860	16,0	70,0	107,0	70	14,29	-20...+55	5000x10,0x4,1	100	80,80
LS V -2000/865/5/IP66	4058075705746	6500	1710	6860	16,0	70,0	107,0	70	14,29	-20...+55	5000x10,0x4,1	100	80,80

¹ Mais informações sobre condições de garantia em www.ledvance.pt/garantia | ² Regulável com os drivers adequados, ver também www.ledvance.pt/dim | ³ L70/B50 com Ta máx. 55 °C | ⁴ Valor com base no primeiro metro do produto | ⁵ Preços de Tabela sujeitos ao IVA em vigor (Desconto 4 Verde)

ACESSÓRIOS PARA FITAS

Resumo dos acessórios para Fitas LED

► Mais informações no capítulo
ACESSÓRIOS PARA FITAS

CONETORES



LS AY -CP/P2/500/P
4058075727465



LS AY -CSD/P2/P
4058075727557



LS AY -CSW/P2/50/P
4058075727496

TOPOS



LS AY -10/SE/P SIL-SEAL
4058075727649

SUPORTES DE MONTAGEM



LS AY -10/SMB
4058075727618

PERFIS

► Mais informações no capítulo PERFIS

Perfis adequados (laranja) com os difusores correspondentes e acessórios de instalação



LS AY -PW01/UW/
26X8/14/1
4058075278103



LS AY -PW02/UW/
39X26/14/1
4058075278134



LS AY -PW03/UW/
26X26/14/1
4058075278165



LS AY -PF01/UW/
22X6/10/1
4058075278196



LS AY -PF02/UW/
16X5/10/1
4058075278226



LS AY -PF03/UW/
25X7/12/1
4058075278257



LS AY -PF04/UW/
17X7/12/1
4058075278288



LS AY -PM01/UW/
21,5X12/10/1
4058075278318



LS AY -PM04/UW/
23X15,5/10/1
4058075278400



LS AY -PM05/UW/
17,5X14,5/10/1
4058075279278



LS AY -PM02/R/
18X15,5/10/1
4058075278349



LS AY -PM03/E/
19X19/10/1
4058075278370



LS AY -PM06/E/
18X18/12/1
4058075279308

DRIVERS

► Mais informações no capítulo DRIVERS

Resumo do portefólio versátil de Drivers



DR DIM-PFM -150/220-240/24/P
4058075240117



DR-PFM -150/220-240/24/P
4058075239975



DR-VAL -150/220-240/24
4058075755000

LED STRIP VALUE 600 bobina 50 metros



Fitas LED com 50m de compr. com 600 lm/m para aplicações gerais



Com pré-cablagem em ambos os lados

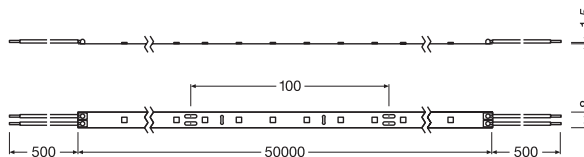

Designação	GTIN (EAN)	K	lm METER	lm	W METER	W	lm/w	METER	PITCH [mm]	Ta	C x L x A [mm]	I _{min} [mm]	PREÇO €/UNID.
LS VAL -600/830/50	4058075597402	3000	580	2620	6,1	27,5	95,0	60	16,67	-20...+40	50 000x8,0x1,5	100	362,50
LS VAL -600/840/50	4058075597419	4000	600	2880	6,1	27,5	98,0	60	16,67	-20...+40	50 000x8,0x1,5	100	362,50
LS VAL -600/865/50	4058075597426	6500	610	2880	6,1	27,5	100,0	60	16,67	-20...+40	50 000x8,0x1,5	100	362,50

¹ Mais informações sobre condições de garantia em www.ledvance.pt/garantia | ² Regulável com os drivers adequados, ver também www.ledvance.pt/dim | ³ L70/B50 com Tc máx. 75 °C | ⁴ Valor com base no primeiro metro do produto | ⁵ Preços de Tabela sujeitos ao IVA em vigor (Desconto 4 Verde)

ACESSÓRIOS PARA FITAS

Resumo dos acessórios para Fitas LED

► Mais informações no capítulo
ACESSÓRIOS PARA FITAS

CONETORES

TOPOS

SUPORTES DE MONTAGEM



LS AY -CP/P2/500
4058075727403



LS AY -CSD/P2
4058075727526



LS AY -CSW/P2/50
4058075727434



LS AY -8/SMB
4058075727588

PERFIS

► Mais informações no capítulo PERFIS

Perfis adequados (laranja) com os difusores correspondentes e acessórios de instalação



LS AY -PW01/UW/
26X8/14/1
4058075278103



LS AY -PW02/UW/
39X26/14/1
4058075278134



LS AY -PW03/U/
26X26/14/1
4058075278165



LS AY -PF01/UW/
22X6/10/1
4058075278196



LS AY -PF02/U/
16X5/10/1
4058075278226



LS AY -PF03/UW/
25X7/12/1
4058075278257



LS AY -PF04/U/
17X7/12/1
4058075278288



LS AY -PM01/UW/
21,5X12/10/1
4058075278318



LS AY -PM04/UW/
23X15,5/10/1
4058075278400



LS AY -PM05/U/
17,5X14,5/10/1
4058075279278



LS AY -PM02/R/
18X15,5/10/1
4058075278349



LS AY -PM03/E/
19X19/10/1
4058075278370



LS AY -PM06/E/
18X18/12/1
4058075279308

DRIVERS

► Mais informações no capítulo DRIVERS

Resumo do portefólio versátil de Drivers



DR DIM-PFM -40/220-240/24/P
4058075379176



DR-PFM -30/220-240/24/P
4058075239890



DR-VAL -30/220-240/24
4058075754928

LED STRIP VALUE 600 bobina 30 metros



Fitas LED protegidas IP65 com 30m de compr. e 600 lm/m para aplicações gerais



Com pré-cablagem em ambos os lados

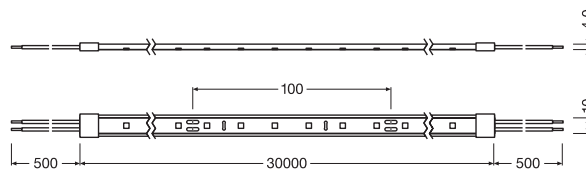

Designação	GTIN (EAN)	K	lm ⁴ METER	lm	W METER	W	lm/W	METER	PITCH [mm]	T _a	C x L x A [mm]	I _{min} [mm]	PREÇO €/UNID.
LS VAL -600/830/30/IP65	4058075597464	3000	560	2500	6,1	27,5	90,0	60	16,67	-20...+40	30 000 x 10,0 x 4,0	100	300,00
LS VAL -600/840/30/IP65	4058075597471	4000	580	2740	6,1	27,5	94,0	60	16,67	-20...+40	30 000 x 10,0 x 4,0	100	300,00
LS VAL -600/865/30/IP65	4058075597488	6500	580	2740	6,1	27,5	94,0	60	16,67	-20...+40	30 000 x 10,0 x 4,0	100	300,00

¹ Mais informações sobre condições de garantia em www.ledvance.pt/garantia | ² Regulável com os drivers adequados, ver também www.ledvance.pt/dim | ³ L70/B50 com T_c máx. 75 °C | ⁴ Valor com base no primeiro metro do produto | ⁵ Preços de Tabela sujeitos ao IVA em vigor (Desconto 4 Verde)

ACESSÓRIOS PARA FITAS

Resumo dos acessórios para Fitas LED

► Mais informações no capítulo **ACESSÓRIOS PARA FITAS**

CONETORES



LS AY -CP/P2/500/P
4058075727465



LS AY -CSD/P2/P
4058075727557



LS AY -CSW/P2/50/P
4058075727496

TOPOS



LS AY -10/SE/P SIL-SEAL
4058075727649

SUPORTES DE MONTAGEM



LS AY -10/SMB
4058075727618

PERFIS

Perfis adequados (laranja) com os difusores correspondentes e acessórios de instalação

► Mais informações no capítulo **PERFIS**



LS AY -PW01/UW/
26X8/14/1
4058075278103



LS AY -PW02/UW/
39X26/14/1
4058075278134



LS AY -PW03/U/
26X26/14/1
4058075278165



LS AY -PF01/UW/
22X6/10/1
4058075278196



LS AY -PF02/U/
16X5/10/1
4058075278226



LS AY -PF03/UW/
25X7/12/1
4058075278257



LS AY -PF04/U/
17X7/12/1
4058075278288



LS AY -PM01/UW/
21,5X12/10/1
4058075278318



LS AY -PM04/UW/
23X15,5/10/1
4058075278400



LS AY -PM05/U/
17,5X14,5/10/1
4058075279278



LS AY -PM02/R/
18X15,5/10/1
4058075278349



LS AY -PM03/E/
19X19/10/1
4058075278370



LS AY -PM06/E/
18X18/12/1
4058075279308

DRIVERS

Resumo do portefólio versátil de Drivers

► Mais informações no capítulo **DRIVERS**



DR DIM-PFM -40/220-240/24/P
4058075379176



DR-PFM -30/220-240/24/P
4058075239890



DR-VAL -30/220-240/24
4058075754928

LED STRIP VALUE 1400 bobina 50 metros



Fitas LED com 50m de compr. com 1400 lm/m para aplicações gerais



Com pré-cablagem em ambos os lados

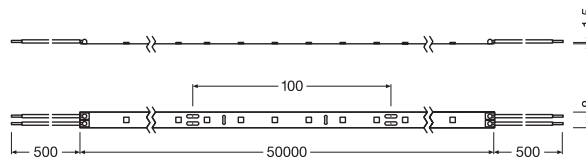

Designação	GTIN (EAN)	K	lm ⁴ METER	lm	W METER	W	lm/w	METER	PITCH [mm]	T _a	C x L x A [mm]	I _{min} [mm]	PREÇO €/UNID.
LS VAL -1400/830/50	4058075597433	3000	1370	6150	13,2	60,0	105,0	70	14,29	-20...+40	50000x8,0x1,5	100	582,50
LS VAL -1400/830/50	4058075597440	4000	1400	6280	13,2	60,0	106,0	70	14,29	-20...+40	50000x8,0x1,5	100	582,50
LS VAL -1400/865/50	4058075597457	6500	1400	6280	13,2	60,0	106,0	70	14,29	-20...+40	50000x8,0x1,5	100	582,50

¹ Mais informações sobre condições de garantia em www.ledvance.pt/garantia | ² Regulável com os drivers adequados, ver também www.ledvance.pt/dim | ³ L70/B50 com T_c máx. 75 °C | ⁴ Valor com base no primeiro metro do produto | ⁵ Preços de Tabela sujeitos ao IVA em vigor (Desconto 4 Verde)

ACESSÓRIOS PARA FITAS

Resumo dos acessórios para Fitas LED

► Mais informações no capítulo
ACESSÓRIOS PARA FITAS

CONETORES

TOPOS

SUPORTES DE MONTAGEM



LS AY -CP/P2/500
4058075727403



LS AY -CSD/P2
4058075727526



LS AY -CSW/P2/50
4058075727434



LS AY -8/SMB
4058075727588

PERFIS

► Mais informações no capítulo PERFIS

Perfis adequados (laranja) com os difusores correspondentes e acessórios de instalação



LS AY -PW01/UW/
26X8/14/1
4058075278103



LS AY -PW02/UW/
39X26/14/1
4058075278134



LS AY -PW03/UW/
26X26/14/1
4058075278165



LS AY -PF01/UW/
22X6/10/1
4058075278196



LS AY -PF02/UW/
16X5/10/1
4058075278226



LS AY -PF03/UW/
25X7/12/1
4058075278257



LS AY -PF04/UW/
17X7/12/1
4058075278288



LS AY -PM01/UW/
21,5X12/10/1
4058075278318



LS AY -PM04/UW/
23X15,5/10/1
4058075278400



LS AY -PM05/UW/
17,5X14,5/10/1
4058075279278



LS AY -PM02/R/
18X15,5/10/1
4058075278349



LS AY -PM03/E/
19X19/10/1
4058075278370



LS AY -PM06/E/
18X18/12/1
4058075279308

DRIVERS

► Mais informações no capítulo DRIVERS

Resumo do portefólio versátil de Drivers



DR DIM-PFM -100/220-240/24/P
4058075240070



DR-PFM -100/220-240/24/P
4058075239937



DR-VAL -120/220-240/24
4058075754980

LED STRIP VALUE 1400 bobina 30 metros



Fitas LED protegidas IP65 com 30m de compr. e 1400 lm/m para aplicações gerais



Com pré-cablagem em ambos os lados

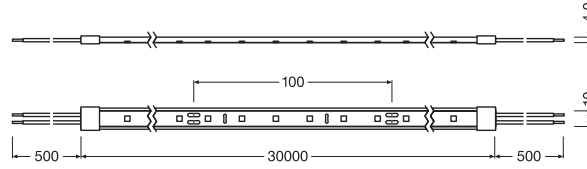

Designação	GTIN (EAN)	K	lm ⁴ METER	lm	W METER	W	lm/W	METER	PITCH [mm]	T _a	C x L x A [mm]	I _{min} [mm]	PREÇO €/UNID.
LS VAL -1400/830/30/IP65	4058075597495	3000	1340	5850	13,2	60,0	101,0	70	14,29	-20...+40	30000 x 10,0 x 4,0	100	450,00
LS VAL -1400/840/30/IP65	4058075597501	4000	1370	5970	13,2	60,0	104,0	70	14,29	-20...+40	30000 x 10,0 x 4,0	100	450,00
LS VAL -1400/865/30/IP65	4058075597518	6500	1370	5970	13,2	60,0	104,0	70	14,29	-20...+40	30000 x 10,0 x 4,0	100	450,00

¹ Mais informações sobre condições de garantia em www.ledvance.pt/garantia | ² Regulável com os drivers adequados, ver também www.ledvance.pt/dim | ³ L70/B50 com T_c máx. 75 °C | ⁴ Valor com base no primeiro metro do produto | ⁵ Preços de Tabela sujeitos ao IVA em vigor (Desconto 4 Verde)

ACESSÓRIOS PARA FITAS

Resumo dos acessórios para Fitas LED

► Mais informações no capítulo **ACESSÓRIOS PARA FITAS**

CONETORES



LS AY -CP/P2/500/P
4058075727465



LS AY -CSD/P2/P
4058075727557



LS AY -CSW/P2/50/P
4058075727496

TOPOS



LS AY -10/SE/P SIL-SEAL
4058075727649

SUPORTES DE MONTAGEM



LS AY -10/SMB
4058075727618

PERFIS

Perfis adequados (laranja) com os difusores correspondentes e acessórios de instalação

► Mais informações no capítulo **PERFIS**



LS AY -PW01/UW/
26X8/14/1
4058075278103

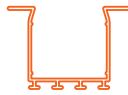

LS AY -PW02/UW/
39X26/14/1
4058075278134



LS AY -PW03/UW/
26X26/14/1
4058075278165



LS AY -PF01/UW/
22X6/10/1
4058075278196



LS AY -PF02/UW/
16X5/10/1
4058075278226



LS AY -PF03/UW/
25X7/12/1
4058075278257



LS AY -PF04/UW/
17X7/12/1
4058075278288



LS AY -PM01/UW/
21,5X12/10/1
4058075278318



LS AY -PM04/UW/
23X15,5/10/1
4058075278400



LS AY -PM05/UW/
17,5X14,5/10/1
4058075279278



LS AY -PM02/R/
18X15,5/10/1
4058075278349



LS AY -PM03/E/
19X19/10/1
4058075278370



LS AY -PM06/E/
18X18/12/1
4058075279308

DRIVERS

Resumo do portefólio versátil de Drivers

► Mais informações no capítulo **DRIVERS**



DR DIM-PFM -100/220-240/24/P
4058075240070



DR-PFM -100/220-240/24/P
4058075239937



DR-VAL -120/220-240/24
4058075754980

UMA MISTURA DE BRANCO E COR

FITAS LED PERFORMANCE CLASS RGBW

RGBW

PERFOR-
MANCE
CLASS

REALCES EMOCIONANTES

Através da iluminação indireta de simples objetos, é possível criar diversos ambientes em espaços com as fitas LED RGBW. Também aqui os efeitos de iluminação podem ser facilmente ajustados, de acordo com as suas necessidades - desde o modo para trabalho com o branco frio até ao colorido ambiente de festa.

LUZ COM VALOR ACRESCENTADO

Quer seja luz branca ou luz colorida - com as Fitas LED RGBW os utilizadores podem facilmente adaptar a iluminação às suas necessidades. Não só permitem que os elementos centrais do espaço sejam banhados por uma luz apelativa, mas também que sejam criados destaques luminosos.

As fitas LED RGBW da LEDVANCE são a solução perfeita para todos as aplicações em que, para além da iluminação RGB, necessita de uma cor de luz branca definida. Se equipar uma área de aplicação com apenas uma Fita LED RGBW, pode controlar uma vasta gama de cores ou uma luz naturalmente branca, dependendo dos requisitos. As Fitas LED RGBW estão disponíveis em quatro tonalidades de branco (2 700, 3 000, 4 000 e 6 500 kelvin) e também com classificação IP66 para utilização no exterior.

CARACTERÍSTICAS DO PRODUTO

- Fita LED flexível e divisível com chip branco e LEDs RGB multichip
- Menor unidade de corte: 100 mm
- Vida útil até 40 000 horas¹
- Índice de restituição de cores CRI ≥ 80
- Regulável por modulação de largura de pulso (PWM)
- Fluxo luminoso de 1 000 lm/m – à medida para ambiente, sanca e iluminação geral
- 4 temperaturas de cor branca: 2 700 K, 3 000 K, 4 000 K, 6 500 K
- Tipo de proteção IP 00/66
- Resistente ao ambiente marítimo (para IEC 60068-2-52) e resistente aos raios UV (para IEC 60068-2-5) em IP66
- Aprovação da TÜV
- Garantia de 3 anos²

VANTAGENS DO PRODUTO

- Liberdade no design devido às Fitas LED RGBW longas e flexíveis
- Instalação fácil e ligação sem ferramentas
- Montagem fácil graças à fita autoadesiva
- Fitas LED protegidas adequadas para uso em ambientes húmidos graças ao alto grau de proteção (IP66)
- Máxima flexibilidade devido à grande variedade de acessórios
- Ligação simples graças à pré-cablagem em ambos os lados
- Efeitos de cor intensos para estados de espírito especiais
- Boa qualidade de luz branca graças a LEDs brancos adicionais

APLICAÇÕES

- Iluminação geral interior, escritórios, lojas e salas de conferência
- Fitas LED protegidas para iluminação geral exterior (IP66)
- Efeitos dinâmicos em zonas públicas, iluminação decorativa de sanca
- Hotéis, iluminação arquitetural e doméstica

VASTO ESPECTRO DE CORES

Com a mistura das cores vermelho, verde e azul (RGB) pode reproduzir um vasto espectro de cores. A adição do LED branco (RGBW) também permite tons pastel, o que aumenta significativamente a gama de cor.



DIAGRAMA DE CONEXÃO PARA FITA LED RGBW



Importante! Em combinação com o controlador multicanal e os controladores RGBW, os drivers LED 24 V DC asseguram o funcionamento fácil e correto do multicolorido/Tunable White.

CONFIRME: É ASSIM QUE FUNCIONA O SISTEMA DE FITAS LED RGBW

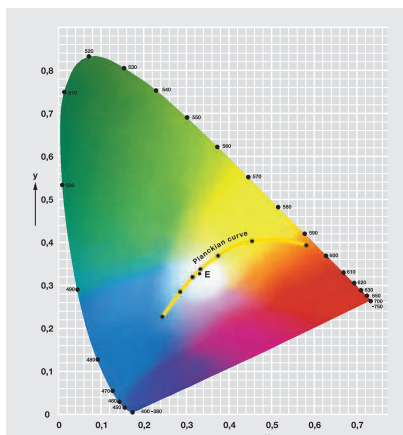
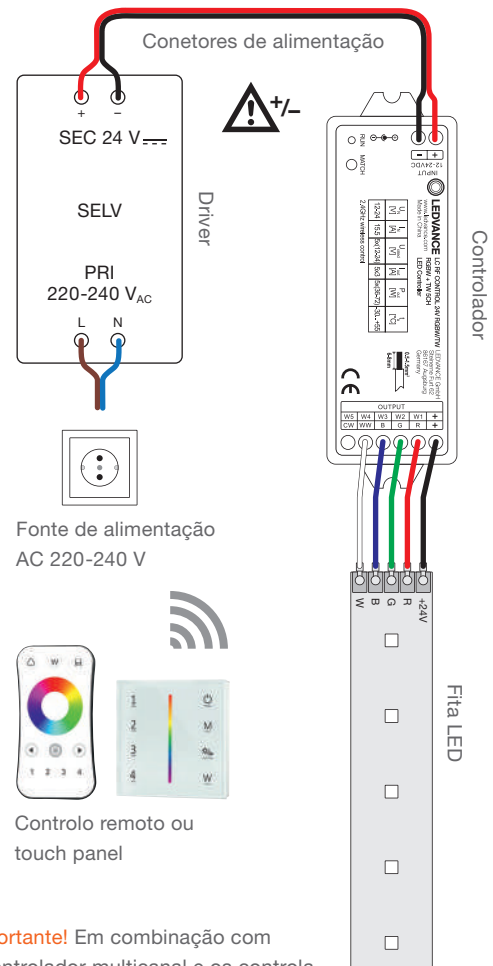

As versões RGBW das Fitas LED podem ser instaladas para se adequarem ao projeto individual. No entanto, os seguintes componentes são essenciais para um sistema RGBW funcional.

Componentes do sistema para as fitas LED RGBW da LEDVANCE.

- Controlador multicanal RGBW/TW:
- Controlador LC RF 24 V RGBW/TW
- Controladores RGBW: controlo remoto (LC RF REMOTE RGBW) e/ou touch panel (TOUCH PANEL LC RF RGBW 220-240)

Em alternativa pode usar um sistema DALI ou DMX.

¹L70/B50 no Tc max. 85 °C | ² Para termos e condições precisas em www.ledvance.pt/garantia

LED STRIP PERFORMANCE 1000 RGBW



Fitas LED RGBW de alto desempenho com 1000 lm/m para requisitos elevados

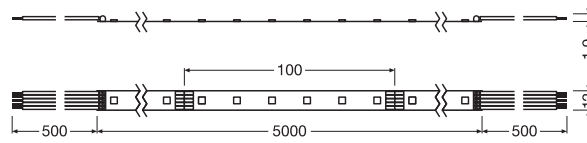

Com pré-cablagem em ambos os lados



Designação	GTIN (EAN)	K	lm	lm	W	W	lm/W	PITCH [mm]	Ta	C x L x A [mm]	I _{min} [mm]	PREÇO €/UNID.
LS PFM -1000/RGBW/827/5	4058075436145	2700	395/R 100/G 260/B 65/W 980	6335	20,0	98,0	103,0	120	16,67 -20...+55	5000x12,0x1,9	100	210,00
LS PFM -1000/RGBW/830/5	4058075436206	3000	395/R 100/G 260/B 65/W 985	6360	20,0	98,0	103,0	120	16,67 -20...+55	5000x12,0x1,9	100	210,00
LS PFM -1000/RGBW/840/5	4058075436282	4000	395/R 100/G 260/B 65/W 1045	6655	20,0	98,0	109,0	120	16,67 -20...+55	5000x12,0x1,9	100	210,00
LS PFM -1000/RGBW/865/5	4058075436312	6500	395/R 100/G 260/B 65/W 1075	6655	20,0	98,0	113,0	120	16,67 -20...+55	5000x12,0x1,9	100	210,00

¹ Mais informações sobre condições de garantia em www.ledvance.pt/garantia | ² Regulável com os drivers adequados, ver também www.ledvance.pt/dim | ³ L70/B50 com Tc máx. 85 °C | ⁴ 3,3W por metro para Red, 3,3W por metro para Green, 3,3W por metro para Blue, 9,6W por metro para White | ⁵ Preços de Tabela sujeitos ao IVA em vigor (Desconto 4 Verde)

ACESSÓRIOS PARA FITAS

Resumo dos acessórios para Fitas LED

► Mais informações no capítulo ACESSÓRIOS PARA FITAS

CONETORES

TOPOS

SUPORTES DE MONTAGEM



LS AY PFM -CP/P5/500
4058075451087



LS AY PFM -CSD/P5
4058075451117



LS AY PFM -CSW/P5/500
4058075451148



LS AY PFM -13/SMB
4058075451292

PERFIS

► Mais informações no capítulo PERFIS

Perfis adequados (laranja) com os difusores correspondentes e acessórios de instalação



LS AY -PW01/UW/
26X8/14/1
4058075278103

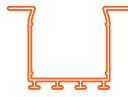

LS AY -PW02/UW/
39X26/14/1
4058075278134



LS AY -PW03/UW/
26X26/14/1
4058075278165



LS AY -PF01/UW/
22X6/10/1
4058075278196



LS AY -PF02/UW/
16X5/10/1
4058075278226



LS AY -PF03/UW/
25X7/12/1
4058075278257



LS AY -PF04/UW/
17X7/12/1
4058075278288



LS AY -PM01/UW/
21,5X12/10/1
4058075278318



LS AY -PM04/UW/
23X15,5/10/1
4058075278400



LS AY -PM05/UW/
17,5X14,5/10/1
4058075279278



LS AY -PM02/R/
18X15,5/10/1
4058075278349



LS AY -PM03/E/
19X19/10/1
4058075278370



LS AY -PM06/E/
18X18/12/1
4058075279308

DRIVERS

► Mais informações no capítulo DRIVERS

Resumo do portefólio versátil de Drivers



DR-VAL -120/220-240/24
4058075754980



LC RF CONTROL 24V RGBW/TW
4058075435834



LC RF TOUCH PANEL RGBW 220-240
4058075435896



LC RF REMOTE RGBW
4058075435858

LED STRIP PERFORMANCE 1000 RGBW PROTECTED



Fitas LED protegidas IP66, RGBW de alto desempenho com 1000 lm/m para requisitos elevados

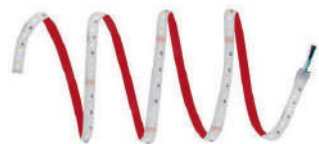

Com pré-cablagem em ambos os lados

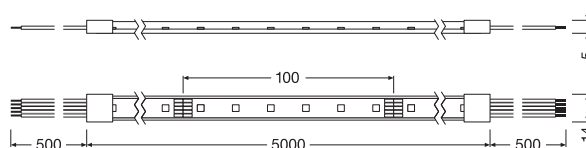

Designação	GTIN (EAN)	K	Im ⁴	Im	W	W	Im/W	PITCH [mm]	Ta	C x L x A [mm]	I _{min} [mm]	PREÇO €/UNID.
LS PFM -1000/RGBW/827/5/IP66	4058075436053	2700	375/R 90/G 240/B 60/W 915	5725	20,0	98,0	98,0	120	16,67 -20...+55	5000x14,0x5,0	100	305,00
LS PFM -1000/RGBW/830/5/IP66	4058075436114	3000	375/R 90/G 240/B 60/W 930	5775	20,0	98,0	98,0	120	16,67 -20...+55	5000x14,0x5,0	100	305,00
LS PFM -1000/RGBW/840/5/IP66	4058075436176	4000	375/R 90/G 240/B 60/W 980	6035	20,0	98,0	103,0	120	16,67 -20...+55	5000x14,0x5,0	100	305,00
LS PFM -1000/RGBW/865/5/IP66	4058075436237	6500	375/R 90/G 240/B 60/W 990	6035	20,0	98,0	107,0	120	16,67 -20...+55	5000x14,0x5,0	100	305,00

¹ Mais informações sobre condições de garantia em www.ledvance.pt/garantia | ² Regulável com os drivers adequados, ver também www.ledvance.pt/dim | ³ L70/B50 com Tc máx. 85 °C | ⁴ 3,3W por metro para Red, 3,3W por metro para Green, 3,3W por metro para Blue, 9,6W por metro para White | ⁵ Preços de Tabela sujeitos ao IVA em vigor (Desconto 4 Verde)

ACESSÓRIOS PARA FITAS

Resumo dos acessórios para Fitas LED

► Mais informações no capítulo **ACESSÓRIOS PARA FITAS**

CONETORES



LS AY PFM -CP/P5/500/P
4058075451179



LS AY PFM -CSD/P5/P
4058075451209



LS AY PFM -CSW/P5/50/P
4058075451230

TOPOS



LS AY PFM -13/SE/P SIL-SEAL
4058075451261

SUPORTES DE MONTAGEM



LS AY PFM -13/SMB
4058075451292

PERFIS

Perfis adequados (laranja) com os difusores correspondentes e acessórios de instalação

► Mais informações no capítulo **PERFIS**



LS AY -PW01/UW/
26X8/14/1
4058075278103



LS AY -PW02/UW/
39X26/14/1
4058075278134



LS AY -PW03/UW/
26X26/14/1
4058075278165



LS AY -PF01/UW/
22X6/10/1
4058075278196



LS AY -PF02/UW/
16X5/10/1
4058075278226



LS AY -PF03/UW/
25X7/12/1
4058075278257



LS AY -PF04/UW/
17X7/12/1
4058075278288



LS AY -PM01/UW/
21,5X12/10/1
4058075278318



LS AY -PM04/UW/
23X15,5/10/1
4058075278400



LS AY -PM05/UW/
17,5X14,5/10/1
4058075279278



LS AY -PM02/R/
18X15,5/10/1
4058075278349



LS AY -PM03/E/
19X19/10/1
4058075278370



LS AY -PM06/E/
18X18/12/1
4058075279308

DRIVERS

Resumo do portefólio versátil de Drivers

► Mais informações no capítulo **DRIVERS**



DR-PFM -150/220-240/24/P
4058075239975



LC RF CONTROL 24V RGBW/TW
4058075435834



LC RF TOUCH PANEL RGBW 220-240
4058075435896



LC RF REMOTE RGBW
4058075435858

REALCES COLORIDOS PARA UM AMBIENTE FANTÁSTICO

FITAS LED VALUE CLASS RGB

RGB

VALUE
CLASS

LUZ QUE SE ADEQUA AO SEU ESTADO DE ESPÍRITO

As fitas LED RGB também permitem uma iluminação moderna e colorida em áreas privadas. Através de um controlador, os utilizadores podem adicionar cor de acordo com o seu estado de espírito e sentirem-se realmente confortáveis.

DESTAQUES AO AR LIVRE

As nossas novas Fitas LED protegidas RGB com proteção IP65 agora podem iluminar áreas exteriores com cores marcantes. Um controlador multicanal com o respetivo controlador torna muito fácil a variação de cor.

As três cores primárias vermelho, verde e azul, permitem que as Fitas LED RGB reproduzam um vasto espectro de cores individualmente controláveis. Especialmente impressionante é a atrativa saturação de cor. Para além de uma qualidade fiável e de uma boa relação preço/desempenho, é assegurada uma elevada economia através de uma instalação simples e da compatibilidade com perfis e difusores. Isso torna as Fitas LED RGB ideais para proporcionar realces coloridos em áreas privadas ou em pequenas instalações comerciais e de restauração. Uma única fita LED é muitas vezes suficiente para estas aplicações. Graças à classificação IP65, as Fitas LED RGB são também adequadas para utilização no exterior.

CARACTERÍSTICAS DO PRODUTO

- Fita LED flexível e divisível com LEDs RGB multichip inline
- Menor unidade de corte: 100 mm
- Vida útil até 40 000 horas¹
- Índice de restituição de cores CRI ≥ 80
- Fluxo luminoso de 500 lm/m – sob medida para ambiente, sanca e iluminação geral
- Regulável por modulação de largura de pulso (PWM)
- Tipo de proteção IP 00/65
- Resistência UV (conforme IEC 60068-2-5) em IP65

VANTAGENS DO PRODUTO

- Liberdade no design graças às Fitas LED RGB longas e flexíveis
- Alternância de cor homogénea
- Instalação fácil e ligação sem ferramentas
- Fácil instalação em muitas superfícies lisas com fita autocolante
- Adequado para uso em ambientes húmidos graças ao elevado grau de proteção (IP65)
- Ligação simples graças à pré-cablagem em ambos os lados

APLICAÇÕES

- Adequada para uso interior e exterior (IP65)
- Iluminação de realce e fachadas
- Iluminação de efeitos na arquitetura
- Efeitos dinâmicos em locais públicos
- Iluminação de sancas
- Iluminação sob prateleiras
- Hotéis e escritórios
- Iluminação interior residencial

VASTO ESPECTRO DE CORES

As três cores primárias vermelho, verde e azul permitem que as Fitas LED RGB reproduzam um vasto espectro de cores por meio da mistura de cores aditivas. Especialmente impressionante é a atrativa saturação de cor.

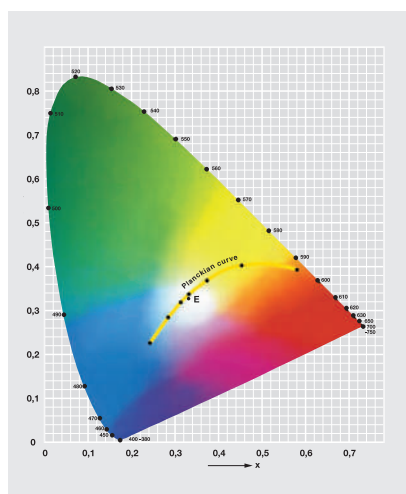

ESQUEMA DE LIGAÇÃO PARA FITA LED RGB



Importante! Em combinação com o controlador multicanal e os controladores RGB, os drivers LED DC 24 V asseguram o funcionamento fácil e multicolorido.

CONFIRME: É ASSIM QUE FUNCIONA O SISTEMA DE FITA LED RGB



As versões RGB das Fitas LED da LEDVANCE podem ser instaladas de acordo com o projeto individual. Contudo, os seguintes componentes são essenciais para um sistema RGB funcional.

Componentes do sistema para as fitas LED RGB da LEDVANCE

- Controlador multicanal RGBW/TW:
- Controlador LC RF 24 V RGBW/TW
- Controladores RGB: controlo remoto (LC RF REMOTE RGBW) e/ou touch panel (TOUCH PANEL LC RF RGBW 220-240)

Em alternativa pode usar um sistema DALI ou DMX.

¹ L70/B50 no T_c max. 75 °C

LED STRIP VALUE 500 RGB



Fitas LED RGB com 500 lm/m para aplicações de iluminação geral

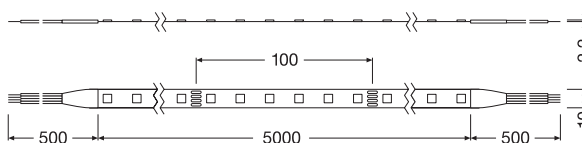

IP00

DIM

Com pré-cablagem em ambos os lados



Designação	GTIN (EAN)	K	lm ³ METER	lm	W METER	W	lm/w	METER	PITCH [mm]	Ta	C x L x A [mm]	I _{min} [mm]	PREÇO €/UNID.
LS VAL -500/RGB/5	4058075404441	-	535/R 106/G 325/B 73	2400	14,4	67,0	37,2	60	16,70	-20...+45	5000x10,0x2,2	100	84,50

¹ Regulável com os drivers adequados, ver também www.ledvance.pt/dim | ² L70/B50 com Tc máx. 75 °C | ³ Valor com base no primeiro metro do produto |

⁴ Preços de Tabela sujeitos ao IVA em vigor (Desconto 4 Verde)

ACESSÓRIOS PARA FITAS

Resumo dos acessórios para Fitas LED

► Mais informações no capítulo
ACESSÓRIOS PARA FITAS

CONETORES



LS AY VAL -CP/P4/500
4058075407800



LS AY VAL -CSD/P4
4058075407831



LS AY VAL -CSW/P4/50
4058075407862

TOPOS

SUPORTES DE MONTAGEM



LS AY VAL -12/SMB
4058075411708

PERFIS

► Mais informações no capítulo PERFIS

Perfis adequados (laranja) com os difusores correspondentes e acessórios de instalação



LS AY -PW01/UW/
26X8/14/1
4058075278103



LS AY -PW02/UW/
39X26/14/1
4058075278134



LS AY -PW03/U/
26X26/14/1
4058075278165



LS AY -PF01/UW/
22X6/10/1
4058075278196



LS AY -PF02/U/
16X5/10/1
4058075278226



LS AY -PF03/UW/
25X7/12/1
4058075278257



LS AY -PF04/U/
17X7/12/1
4058075278288



LS AY -PM01/UW/
21,5X12/10/1
4058075278318



LS AY -PM04/UW/
23X15,5/10/1
4058075278400



LS AY -PM05/U/
17,5X14,5/10/1
4058075279278



LS AY -PM02/R/
18X15,5/10/1
4058075278349



LS AY -PM03/E/
19X19/10/1
4058075278370



LS AY -PM06/E/
18X18/12/1
4058075279308

DRIVERS

► Mais informações no capítulo DRIVERS

Resumo do portefólio versátil de Drivers



DR-VAL -60/220-240/24
4058075754959



LC RF CONTROL 24V RGBW/TW
4058075435834



LC RF TOUCH PANEL RGBW 220-240
4058075435896



LC RF REMOTE RGBW
4058075435858

LED STRIP VALUE 500 RGB PROTECTED



Fitas LED RGB protegidas IP65 com 500 lm/m para iluminação geral



Com pré-cablagem em ambos os lados

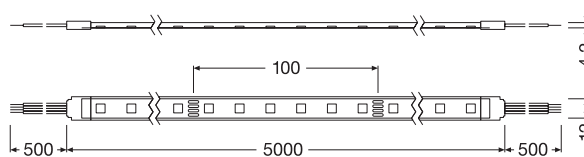

IP65

DIM



Designação	GTIN (EAN)	K	Im ³	Im	W	W	Im/W	PITCH [mm]	Ta	C x L x A [mm]	I _{min} [mm]	PREÇO €/UNID.
LS VAL -500/RGB/5/IP65	4058075404472	-	485 / 115 / 355 / 80	2150	14,4	67,0	33,7	60	16,70 -20...+45	5000x12,5x4,2	100	95,20

¹ Regulável com os drivers adequados, ver também www.ledvance.pt/dim | ² L70/B50 com Tc máx. 75 °C | ³ Valor com base no primeiro metro do produto |

⁴ Preços de Tabela sujeitos ao IVA em vigor (Desconto 4 Verde)

ACESSÓRIOS PARA FITAS

Resumo dos acessórios para Fitas LED

► Mais informações no capítulo **ACESSÓRIOS PARA FITAS**

CONETORES



LS AY VAL -CP/P4/500/P
4058075407893



LS AY VAL -CSD/P4/P
4058075407923



LS AY VAL -CSW/P4/50/P
4058075407954

TOPOS



LS AY VAL -SE/P + SILICONE SEAL
4058075407985

SUPORTES DE MONTAGEM



LS AY VAL -12/SMB
4058075411708

PERFIS

Perfis adequados (laranja) com os difusores correspondentes e acessórios de instalação

► Mais informações no capítulo **PERFIS**



LS AY -PW01/UW/
26X8/14/1
4058075278103



LS AY -PW02/UW/
39X26/14/1
4058075278134



LS AY -PW03/UW/
26X26/14/1
4058075278165



LS AY -PF01/UW/
22X6/10/1
4058075278196



LS AY -PF02/UW/
16X5/10/1
4058075278226



LS AY -PF03/UW/
25X7/12/1
4058075278257



LS AY -PF04/UW/
17X7/12/1
4058075278288



LS AY -PM01/UW/
21,5X12/10/1
4058075278318



LS AY -PM04/UW/
23X15,5/10/1
4058075278400



LS AY -PM05/UW/
17,5X14,5/10/1
4058075279278



LS AY -PM02/R/
18X15,5/10/1
4058075278349



LS AY -PM03/E/
19X19/10/1
4058075278370



LS AY -PM06/E/
18X18/12/1
4058075279308

DRIVERS

Resumo do portefólio versátil de Drivers

► Mais informações no capítulo **DRIVERS**



DR-PFM -60/220-240/24/P
4058075239913



LC RF CONTROL 24V RGBW/TW
4058075435834



LC RF TOUCH PANEL RGBW 220-240
4058075435896



LC RF REMOTE RGBW
4058075435858

CONTROLADOR, CONTROLO REMOTO E TOUCH PANEL TW/RGBW/RGB



LEDVANCE
5 Anos
Garantia

CONTROLADOR

Designação	GTIN (EAN)	Tipo de produto	V _m [VDC]	Frequência de funcionamento [GHZ]	Número de canais	Saída máx. corrente/canal [A]	Saída máx. [W]	C x L x A [mm]	Temperatura Ambiente T _a	Preço €/unid.
LC RF CONTROL 24V RGBW/TW	4058075435834	Controlador multicanal	12-24	2.4	5	5x3	5x60	114x38.0x20.0	-30...+55 °C	53,20 €



LEDVANCE
5 Anos
Garantia

CONTROLO REMOTO

Designação	GTIN (EAN)	Tipo de produto	V _m [VDC]	Frequência de funcionamento [GHZ]	C x L x A [mm]	Temperatura Ambiente T _a	Imagem n.º	Preço €/unid.
LC RF REMOTE TW	4058075435926	Controlo remoto para Fitas LED TW	3 (CR2032)	2.4	107x58.5x9.0	-20...+55 °C	1	53,20 €
LC RF RGBW remoto	4058075435858	Controlo remoto para Fitas LED RGBW e RGB	3 (CR2032)	2.4	107x58.5x9.0	-20...+55 °C	2	53,20 €



LEDVANCE
5 Anos
Garantia

TOUCH PANEL

Designação	GTIN (EAN)	Tipo de produto	V _m [VAC]	Frequência de funcionamento [GHZ]	C x L x A [mm]	Temperatura Ambiente T _a	Imagem não.	Preço €/unid.
TOUCH PANEL LC RF TW	4058075435940	Touch panel para Fitas LED TW	100-240	2.4	86x86.0x33.0	-30...+55 °C	1	117,50 €
TOUCH PANEL LC RF RGBW	4058075435896	Touch panel para Fitas LED RGBW e RGB	100-240	2.4	86x86.0x33.0	-30...+55 °C	2	117,50 €

COMO FUNCIONAM AS LIGAÇÕES UTILIZANDO O EXEMPLO DO RGBW:

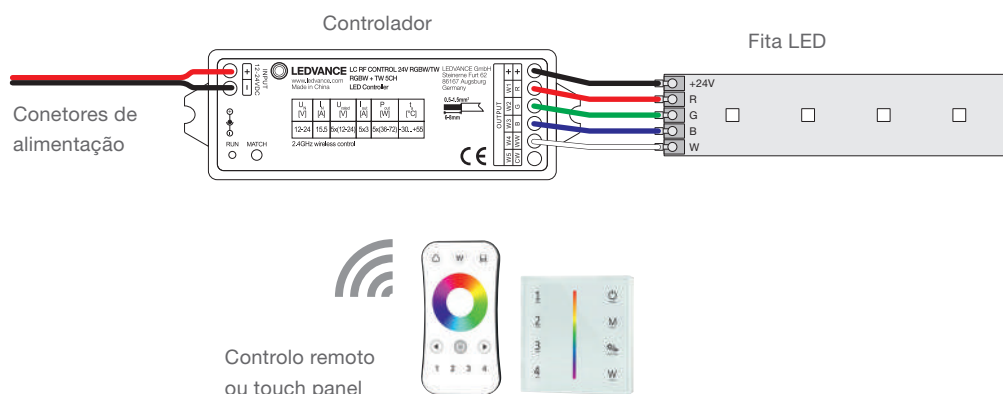

Para mais informação sobre as diferentes fitas LED TW/RGBW/RGB, consulte as páginas 14-15.

¹ Para termos e condições precisas vá para www.ledvance.pt/garantia
² Preço de tabela sujeito ao IVA em vigor.
 Desconto 4 (Verde)

CONETORES, TOPOS, SUPORTES DE MONTAGEM

CONETORES



Designação	LS AY SUP -CP/P3/500	LS AY SUP -CSD/P3	LS AY SUP -CSW/P3/50	LS AY SUP -CP/P3/500/P	LS AY SUP -CSD/P3/P
Tipo de Produto	Conetor de alimentação 3 Pin com cabo de 500 mm	Conetor fita-fita 3-Pin	Conetor fita-fita 3-Pin com cabo de 50 mm	Conetor de alimentação 3 Pin com cabo de 500 mm, com proteção	Conetor fita-fita 3-Pin, com proteção
Compatibilidade	Mais informações no capítulo COMPATIBILIDADE	Mais informações no capítulo COMPATIBILIDADE	Mais informações no capítulo COMPATIBILIDADE	Mais informações no capítulo COMPATIBILIDADE	Mais informações no capítulo COMPATIBILIDADE
GTIN (EAN)	4058075451322	4058075451353	4058075451384	4058075451414	4058075451445
C x L x A [mm]	24,3x14,6x7,7	19,6x14,6x7,7	24,3x14,6x7,7	26x17,0x7,2	27x17,0x7,2
Quant. Emb.	2	2	2	2	2
Preço [€/unid]¹	12,50	7,20	11,50	12,50	7,20



Designação	LS AY SUP -CSW/P3/50/P	LS AY PFM -CP-P2-500 COB	LS AY PFM -CSD-P2-COB	LS AY PFM -CSW-P2-50-COB	LS AY -CP/P2/500
Tipo de Produto	Conetor fita-fita 3-Pin com cabo de 50 mm, com proteção	Conetor de alimentação	Fita com conetor	Fita com conetor e cabo	Conetor de alimentação 2 Pin com cabo de 500 mm
Compatibilidade	Mais informações no capítulo COMPATIBILIDADE	Mais informações no capítulo COMPATIBILIDADE	Mais informações no capítulo COMPATIBILIDADE	Mais informações no capítulo COMPATIBILIDADE	Mais informações no capítulo COMPATIBILIDADE
GTIN (EAN)	4058075451537	4058075654075	4058075654112	4058075654099	4058075727403
C x L x A [mm]	26x17,0x7,2	516,3x10,0x4,0	16,3x10,0x4,0	182,5x10,0x4,0	516x10,5x4,5
Quant. Emb.	2	2	2	2	2
Preço [€/unid]¹	11,50	4,70	4,70	6,70	8,30



Designação	LS AY -CSD/P2	LS AY -CSW/P2/50	LS AY -CP/P2/500/P	LS AY -CSD/P2/P	LS AY -CSW/P2/50/P
Tipo de Produto	Ligador fita-fita 2 Pin	Conetor fita-fita 2-Pin com cabo de 50 mm	Conetor de alimentação 2 Pin com cabo de 500 mm, com proteção	Conetor fita-fita 2-Pin com proteção	Conetor fita-fita 2-Pin com cabo de 50 mm, com proteção
Compatibilidade	Mais informações no capítulo COMPATIBILIDADE	Mais informações no capítulo COMPATIBILIDADE	Mais informações no capítulo COMPATIBILIDADE	Mais informações no capítulo COMPATIBILIDADE	Mais informações no capítulo COMPATIBILIDADE
GTIN (EAN)	4058075727526	4058075727434	4058075727465	4058075727557	4058075727496
C x L x A [mm]	20,9x10,5x4,5	82x10,5x4,5	526x15,0x7,0	27,2x15,0x7,0	102,4x15,0x7,0
Quant. Emb.	2	2	2	2	2
Preço [€/unid]¹	4,80	7,30	9,50	6,60	11,60



Designação	LS AY PFM -CP/P5/500	LS AY PFM -CSD/P5	LS AY PFM -CSW/P5/50	LS AY PFM -CP/P5/500/P	LS AY PFM -CSD/P5/P
Tipo de Produto	Conetor de alimentação 5 Pin com cabo de 500 mm	Conetor fita-fita 5-Pin	Conetor fita-fita 5-Pin com cabo de 50 mm	Conetor de alimentação 5 Pin com cabo de 500 mm, com proteção	Conetor fita-fita 5-Pin, com proteção
Compatibilidade	Mais informações no capítulo COMPATIBILIDADE	Mais informações no capítulo COMPATIBILIDADE	Mais informações no capítulo COMPATIBILIDADE	Mais informações no capítulo COMPATIBILIDADE	Mais informações no capítulo COMPATIBILIDADE
GTIN (EAN)	4058075451087	4058075451117	4058075451148	4058075451179	4058075451209
C x L x A [mm]	24,3x17,0x7,7	19,6x17,0x7,7	24,3x17,0x7,7	26x19,0x7,2	27x19,0x7,2
Quant. Emb.	2	2	2	2	2
Preço [€/unid]¹	16,50	7,90	15,00	16,50	7,90

¹ Preços de Tabela sujeitos ao IVA em vigor (Desconto 4 Verde)

CONETORES, TOPOS, SUPORTES DE MONTAGEM

CONETORES



Designação	LS AY PFM -CSW/P5/50/P	LS AY VAL -CP/P4/500	LS AY VAL -CSD/P4	LS AY VAL -CSW/P4/50	LS AY VAL -CP/P4/500/P
Tipo de Produto	Conector fita-fita 5-Pin com cabo de 50 mm, com proteção	Conector de alimentação 4 Pin com cabo de 500 mm	Conector fita-fita 4-Pin	Conector fita-fita 4-Pin com cabo de 50 mm	Conector de alimentação 4 Pin com cabo de 500 mm, com proteção
Compatibilidade	Mais informações no capítulo COMPATIBILIDADE	Mais informações no capítulo COMPATIBILIDADE	Mais informações no capítulo COMPATIBILIDADE	Mais informações no capítulo COMPATIBILIDADE	Mais informações no capítulo COMPATIBILIDADE
GTIN (EAN)	4058075451230	4058075407800	4058075407831	4058075407862	4058075407893
C x L x A [mm]	26x19,0x7,2	515x14,6x7,7	19,6x14,6x7,7	98,5x14,6x7,7	516x17,0x7,0
Quant. Emb.	2	2	2	2	2
Preço [€/unid] ¹	15,00	9,20	4,00	9,20	9,20



Designação	LS AY VAL -CSD/P4/P	LS AY VAL -CSW/P4/50/P
Tipo de Produto	Conector fita-fita 4-Pin, com proteção	Conector fita-fita 4-Pin com cabo de 50 mm, com proteção
Compatibilidade	Mais informações no capítulo COMPATIBILIDADE	Mais informações no capítulo COMPATIBILIDADE
GTIN (EAN)	4058075407923	4058075407954
C x L x A [mm]	27x17,0x7,0	102x17,0x7,0
Quant. Emb.	2	2
Preço [€/unid] ¹	4,50	9,20

TOPOS



Designação	LS AY PFM -13/SE/P SIL-SEAL	LS AY SUP -12/SE/P SIL-SEAL	LS AY -10/SE/P SIL-SEAL	LS AY VAL -SE/P + SILICONE SEAL
Tipo de Produto	4 topos para fita IP67 13 mmp + 1 Selante Silicone	4 Topos para fita de 12 mm protegida + 1 tubo de Silicone	4 Topos para fita de 10 mm protegida + 1 tubo de Silicone	4 Topos para fita de 12 mm protegida + 1 tubo de Silicone
Compatibilidade	Mais informações no capítulo COMPATIBILIDADE	Mais informações no capítulo COMPATIBILIDADE	Mais informações no capítulo COMPATIBILIDADE	Mais informações no capítulo COMPATIBILIDADE
GTIN (EAN)	4058075451261	4058075451568	4058075727649	4058075407985
C x L x A [mm]	15x10,0x6,0	13x10,0x6,0	12,2x5,0x10,0	14x10,0x6,0
Quant. Emb.	4	4	4	4
Preço [€/unid] ¹	7,90	7,80	20,50	4,50

SUPORTES DE MONTAGEM



Designação	LS AY PFM -13/SMB	LS AY SUP -12/SMB	LS AY VAL -12/SMB	LS AY -10/SMB	LS AY -8/SMB
Tipo de Produto	Suporte de montagem + 2 parafusos para fita de 13 mm	Suporte de montagem + 2 parafusos para fita de 12 mm	Suporte de montagem + 2 parafusos para fita de 12 mm	Suporte de montagem + 2 parafusos para fita 10 mm	Suporte de montagem + 2 parafusos para fita de 8 mm
Compatibilidade	Mais informações no capítulo COMPATIBILIDADE	Mais informações no capítulo COMPATIBILIDADE	Mais informações no capítulo COMPATIBILIDADE	Mais informações no capítulo COMPATIBILIDADE	Mais informações no capítulo COMPATIBILIDADE
GTIN (EAN)	4058075451292	4058075451599	4058075411708	4058075727618	4058075727588
C x L x A [mm]	32x6,0x6,0	30x6,0x6,0	30x6,0x5,5	27,5x6,0x5,2	25,5x6,0x5,2
Quant. Emb.	2	2	2	2	2
Preço [€/unid] ¹	1,70	1,70	1,00	1,10	1,10

¹ Preços de Tabela sujeitos ao IVA em vigor (Desconto 4 Verde)

SIMPLESMENTE GENIAIS

PERFIS PARA SISTEMAS DE FITA LED

IMAGENS PARA DIFERENTES VERSÕES DE MONTAGEM

LED STRIPS

STRIP ACCESSORIES

PROFILES

DRIVERS

PERFIL LARGO EM U



Comprimentos disponíveis: 1m ou 2m
Material do Perfil: alumínio
Difusor disponível: opalino ou transparente
GTIN (EAN) 1 m perfil: 4058075278103

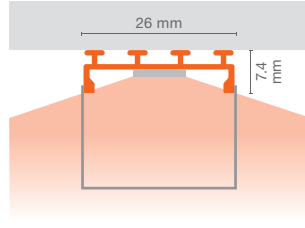

PERFIL PLANO EM U COM ABA (12 MM DE LARGURA)



Comprimentos disponíveis: 1m ou 2m
Material do Perfil: alumínio
Difusor disponível: opalino ou transparente
GTIN (EAN) 1 m perfil: 4058075278257



PERFIL LARGO EM U COM ABA



Comprimentos disponíveis: 1m ou 2m
Material do Perfil: alumínio
Difusor disponível: opalino ou transparente
GTIN (EAN) 1 m perfil: 4058075278134



PERFIL PLANO EM U (12 MM DE LARGURA)



Comprimentos disponíveis: 1m ou 2m
Material do Perfil: alumínio
Difusor disponível: opalino ou transparente
GTIN (EAN) 1 m perfil: 4058075278288



PERFIL LARGO EM U (26 MM DE ALTURA)



Comprimentos disponíveis: 1m ou 2m
Material do Perfil: alumínio
Difusor disponível: opalino ou transparente
GTIN (EAN) 1 m perfil: 4058075278165

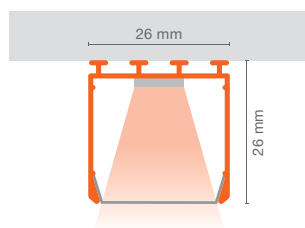

PERFIL MÉDIO EM U COM ABA



Comprimentos disponíveis: 1m ou 2m
Material do Perfil: alumínio
Difusor disponível: opalino ou transparente
GTIN (EAN) 1 m perfil: 4058075278318



PERFIL PLANO EM U COM ABA



Comprimentos disponíveis: 1m ou 2m
Material do Perfil: alumínio
Difusor disponível: opalino ou transparente
GTIN (EAN) 1 m perfil: 4058075278196



PERFIL MÉDIO EM U COM ABA (15,5 MM DE ALTURA)



Comprimentos disponíveis: 1m ou 2m
Material do Perfil: alumínio
Difusor disponível: opalino ou transparente
GTIN (EAN) 1 m perfil: 4058075278400



PERFIL PLANO EM U



Comprimentos disponíveis: 1m ou 2m
Material do Perfil: alumínio
Difusor disponível: opalino ou transparente
GTIN (EAN) 1 m perfil: 4058075278226



PERFIL MÉDIO EM U



Comprimentos disponíveis: 1m ou 2m
Material do Perfil: alumínio
Difusor disponível: opalino ou transparente
GTIN (EAN) 1 m perfil: 4058075279278



PERFIS PARA FITAS LED

SISTEMAS FITAS LED

ACESSÓRIOS PARA FITAS

PERFIS

DRIVERS LED

Designação	GTIN (EAN)	Tipo de Produto	C x L x A [mm]		PREÇO GRUND.	 No.
------------	------------	-----------------	----------------	---	-----------------	---

Perfil Largo em U, Alumínio

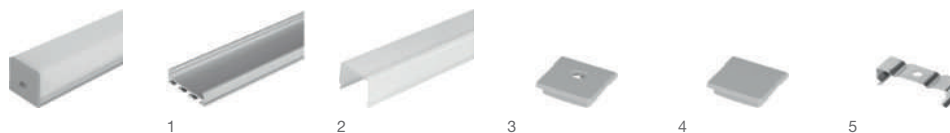

LS AY -PW01/U/26X8/14/1	4058075278103	Perfil Largo em U, Alumínio	1 000x26,0x7,4	1	6,80	1
LS AY -PW01/U/26X8/14/2	4058075401440	Perfil Largo em U, Alumínio, 2 m comprimento	2 000x26,0x7,4	1	16,80	1
LS AY -PC/W01/D/1	4058075279391	Difusor Largo para Perfil PW01 (17,7 mm altura), opalino	1 000x26,3x17,7	1	3,80	2
LS AY -PC/W01/D/2	4058075401952	Difusor Largo para Perfil PW01 (17,7 mm altura), transparente, 2 m comprimento	2 000x26,3x17,7	1	8,60	2
LS AY -PC/W01/C/1	4058075402317	Difusor Largo para Perfil PW01 (17,7 mm altura), transparente	1 000x26,3x17,7	1	5,90	-
LS AY -PC/W01/C/2	4058075402133	Difusor Largo para Perfil PW01 (17,7 mm altura), transparente, 2 m comprimento	2 000x26,3x17,7	1	11,30	-
LS AY -PW01/EC/H	4058075277366	Topo com perfuração para Perfil PW01	6x26,3x23,0	2	2,10	3
LS AY -PW01/EC	4058075277335	Topos para Perfil PW01	6x26,3x23,0	2	2,10	4
LS AY -PW01/MB	4058075276611	Suporte Montagem para Perfil PW01	9x26,3x7,5	2	2,10	5

Perfil Largo em U com aba, Alumínio

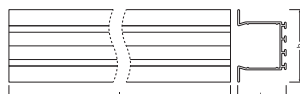

LS AY -PW02/UW/39X26/14/1	4058075278134	Perfil Largo em U com aba, Alumínio	1 000x39,0x26,0	1	10,60	1
LS AY -PW02/UW/39X26/14/2	4058075401471	Perfil Largo em U com aba, Alumínio, 2 m comprimento	2 000x39,0x26,0	1	22,10	1
LS AY -PC/W02/D/1	4058075279421	Difusor Largo para Perfil PW02, PW03, opalino	1 000x23,9x4,7	1	3,80	2
LS AY -PC/W02/D/2	4058075401983	Difusor Largo para Perfil PW02, PW03, opalino, 2 m comprimento	2 000x23,9x4,7	1	8,40	2
LS AY -PC/W02/C/1	4058075402348	Difusor Largo para Perfil PW02, PW03, transparente	1 000x23,9x4,7	1	5,90	-
LS AY -PC/W02/C/2	4058075402164	Difusor Largo para Perfil PW02, PW03, transparente, 2 m comprimento	2 000x23,9x4,7	1	11,30	-
LS AY -PW02/EC/H	4058075277427	Topo com perfuração para Perfil PW02	12x39,4x26,0	2	2,10	3
LS AY -PW02/EC	4058075277397	Topo para Perfil PW02	12x39,4x26,0	2	2,10	4
LS AY -PW02/MB	4058075276659	Suporte de montagem para Perfil PW02	9x28,7x7,5	2	2,10	5

Perfil Largo em U (26 mm altura), Alumínio





LS AY -PW03/U/26X26/14/1	4058075278165	Perfil Largo em U (26 mm altura), Alumínio	1 000x26,0x26,0	1	10,60	1
LS AY -PW03/U/26X26/14/2	4058075401501	Perfil Largo em U (26 mm altura), Alumínio, 2 m comprimento	2 000x26,0x26,0	1	21,80	1
LS AY -PC/W02/D/1	4058075279421	Difusor Largo para Perfil PW02, PW03, opalino	1 000x23,9x4,7	1	3,80	2
LS AY -PC/W02/D/2	4058075401983	Difusor Largo para Perfil PW02, PW03, opalino, 2 m comprimento	2 000x23,9x4,7	1	8,40	2
LS AY -PC/W02/C/1	4058075402348	Difusor Largo para Perfil PW02, PW03, transparente	1 000x23,9x4,7	1	5,90	-
LS AY -PC/W02/C/2	4058075402164	Difusor Largo para Perfil PW02, PW03, transparente, 2 m comprimento	2 000x23,9x4,7	1	11,30	-
LS AY -PW03/EC/H	4058075277489	Topo com perfuração para Perfil PW03	7,3x26,0x26,0	2	2,10	3
LS AY -PW03/EC	4058075277458	Topos para Perfil PW03	7,3x26,0x26,0	2	2,10	4
LS AY -PW03/MB	4058075276680	Suporte Montagem para Perfil PW03	9x28,7x7,5	2	2,10	5

¹ Preços de Tabela sujeitos ao IVA em vigor (Desconto 4 Verde)





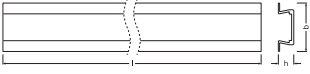

PERFIS PARA FITAS LED

Designação	GTIN (EAN)	Tipo de Produto	C x L x A [mm]		PREÇO GRUPO ¹	 No.
------------	------------	-----------------	----------------	---	--------------------------	---

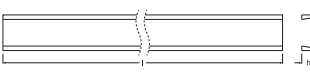





Perfil Plano em U com Aba, Alumínio

							
LS AY -PF01/UW/22X6/10/1	4058075278196	Perfil Plano em U com Aba, Alumínio	1000 x 22,0 x 6,0	1	5,20	1	
LS AY -PF01/UW/22X6/10/2	4058075401532	Perfil Plano em U com Aba, Alumínio, 2 m comprimento	2000 x 22,0 x 6,0	1	11,00	1	
LS AY -PC/P02/D/1	4058075305762	Difusor plano para Perfis PF01, PM01, difuso	1000 x 13,2 x 4,4	1	3,60	2	
LS AY -PC/P02/D/2	4058075401860	Difusor Plano para Perfis PF01, PM01, opalino, 2 m de comprimento	2000 x 13,2 x 4,4	1	8,40	2	
LS AY -PC/P02/C/1	4058075402225	Difusor Plano para Perfis PF01, PM01, transparente	1000 x 13,2 x 4,4	1	5,90	-	
LS AY -PC/P02/C/2	4058075402041	Difusor Plano para Perfis PF01, PM01, transparente, 2 m de comprimento	2000 x 13,2 x 4,4	1	11,30	-	
LS AY -PF01/EC/H	4058075277540	Topo com perfuração para Perfil PF01	20,2 x 21,7 x 6,7	2	2,20	3	
LS AY -PF01/EC	4058075277519	Topos para Perfil PF01	20,2 x 21,7 x 6,7	2	2,20	4	
LS AY -PF01/MB	4058075276710	Suporte Montagem para Perfil PF01	20 x 18,8 x 7,2	2	2,20	5	

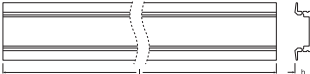
Perfil Plano em U, Alumínio

							
LS AY -PF02/U/16X5/10/1	4058075278226	Perfil Plano em U, Alumínio	1000 x 16,0 x 5,0	1	5,20	1	
LS AY -PF02/U/16X5/10/2	4058075401563	Perfil Plano em U, Alumínio, 2 m comprimento	2000 x 16,0 x 5,0	1	11,00	1	
LS AY -PC/P01/D/1	4058075279339	Difusor Plano para Perfis PF02, PM02, PM03, opalino	1000 x 12,7 x 4,4	1	3,60	2	
LS AY -PC/P01/D/2	4058075401839	Difusor Plano para Perfis PF02, PM02, PM03, opalino, 2 m de comprimento	2000 x 12,7 x 4,4	1	8,60	2	
LS AY -PC/P01/C/1	4058075402195	Difusor Plano para Perfis PF02, PM02, PM03, transparente	1000 x 12,7 x 4,4	1	5,90	-	
LS AY -PC/P01/C/2	4058075402010	Difusor Plano para Perfis PF02, PM02, PM03, transparente, 2 m de comprimento	2000 x 12,7 x 4,4	1	11,30	-	
LS AY -PF02/EC/H	4058075277601	Topo com perfuração para Perfil PF02	11,5 x 15,5 x 5,8	2	2,20	3	
LS AY -PF02/EC	4058075277571	Topo para Perfil PF02	11,5 x 15,5 x 5,8	2	2,20	4	
LS AY -PF02/MB	4058075276741	Suporte Montagem para Perfil PF02	20 x 18,8 x 7,2	2	2,20	5	

Perfil Plano em U com Aba (12 mm largura)

							
LS AY -PF03/UW/25X7/12/1	4058075278257	Perfil Plano em U com Aba (12 mm largura)	1000 x 25,0 x 7,0	1	5,20	1	
LS AY -PF03/UW/25X7/12/2	4058075401594	Perfil Plano em U com Aba (12 mm largura), Alumínio, 2 m comprimento	2000 x 25,0 x 7,0	1	11,30	1	
LS AY -PC/R01/D/1	4058075279360	Difusor Redondo para Perfil PM05, PM06, PF03, PF04, opalino	1000 x 15,2 x 4,7	1	3,60	2	
LS AY -PC/R01/D/2	4058075401891	Difusor Redondo para Perfis PM05, PM06, PF03, PF04, opalino, 2 m comprimento	2000 x 15,2 x 4,7	1	8,40	2	
LS AY -PC/R01/C/1	4058075402256	Difusor Redondo para Perfis PM05, PM06, PF03, PF04, transparente	1000 x 15,2 x 4,7	1	5,90	-	
LS AY -PC/R01/C/2	4058075402072	Difusor Redondo para Perfis PM05, PM06, PF03, PF04, transparente, 2 m comprimento	2000 x 15,2 x 4,7	1	11,30	-	
LS AY -PF03/EC/H	4058075277663	Topo com perfuração para Perfil PF03	7,8 x 25,0 x 8,3	2	2,20	3	
LS AY -PF03/EC	4058075277632	Topo para Perfil PF03	7,8 x 25,0 x 8,3	2	2,20	4	
LS AY -PF03/MB	4058075276772	Suporte Montagem para Perfil PF03	14,6 x 21,4 x 7,2	2	2,20	5	

¹ Preços de Tabela sujeitos ao IVA em vigor (Desconto 4 Verde)

PERFIS PARA FITAS LED

SISTEMAS FITAS LED

ACESSÓRIOS PARA FITAS

PERFIS

DRIVERS LED

Designação	GTIN (EAN)	Tipo de Produto	C x L x A [mm]		PREÇO GRUND.	 No.
------------	------------	-----------------	----------------	---	-----------------	---

Perfil Plano em U (12 mm largura), Alumínio



LS AY -PF04/U/17X7/12/1	4058075278288	Perfil Plano em U (12 mm largura), Alumínio	1000 x 17,0 x 7,0	1	5,20	1
LS AY -PF04/U/17X7/12/2	4058075401624	Perfil Plano em U (12 mm largura), Alumínio, 2 m comprimento	2000 x 17,0 x 7,0	1	11,00	1
LS AY -PC/R01/D/1	4058075279360	Difusor Redondo para Perfil PM05, PM06, PF03, PF04, opalino	1000 x 15,2 x 4,7	1	3,60	2
LS AY -PC/R01/D/2	4058075401891	Difusor Redondo para Perfis PM05, PM06, PF03, PF04, opalino, 2 m comprimento	2000 x 15,2 x 4,7	1	8,40	2
LS AY -PC/R01/C/1	4058075402256	Difusor Redondo para Perfis PM05, PM06, PF03, PF04, transparente	1000 x 15,2 x 4,7	1	5,90	-
LS AY -PC/R01/C/2	4058075402072	Difusor Redondo para Perfis PM05, PM06, PF03, PF04, transparente, 2 m comprimento	2000 x 15,2 x 4,7	1	11,30	-
LS AY -PF04/EC/H	4058075277724	Topo com perfuração para Perfil PF04	6,4 x 17,3 x 8,3	2	2,20	3
LS AY -PF04/EC	4058075277694	Topo para Perfil PF04	6,4 x 17,3 x 8,3	2	2,20	4
LS AY -PF04/MB	4058075276857	Suporte Montagem para Perfil PF04	14,6 x 21,4 x 7,2	2	2,20	5

Perfil Médio em U com aba, Alumínio

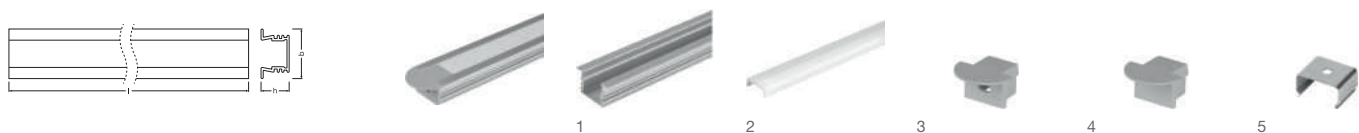

LS AY -PM01/UW/21,5X12/10/1	4058075278318	Perfil Médio em U com aba, Alumínio	1000 x 21,5 x 12,0	1	5,20	1
LS AY -PM01/UW/21,5X12/10/2	4058075401655	Perfil Médio em U com aba, Alumínio, 2 m comprimento	2000 x 21,5 x 12,0	1	11,30	1
LS AY -PC/P02/D/1	4058075305762	Difusor plano para Perfis PF01, PM01, difuso	1000 x 13,2 x 4,4	1	3,60	2
LS AY -PC/P02/D/2	4058075401860	Difusor Plano para Perfis PF01, PM01, opalino, 2 m de comprimento	2000 x 13,2 x 4,4	1	8,40	2
LS AY -PC/P02/C/1	4058075402225	Difusor Plano para Perfis PF01, PM01, transparente	1000 x 13,2 x 4,4	1	5,90	-
LS AY -PC/P02/C/2	4058075402041	Difusor Plano para Perfis PF01, PM01, transparente, 2 m de comprimento	2000 x 13,2 x 4,4	1	11,30	-
LS AY -PM01/EC/H	4058075277786	Topo com perfuração para Perfil PM01	20,2 x 21,7 x 12,0	2	2,20	3
LS AY -PM01/EC	4058075277755	Topos para Perfil PM01	20,2 x 21,7 x 12,0	2	2,20	4
LS AY -PM01/MB	4058075276888	Suporte Montagem para Perfil PM01	20 x 18,8 x 7,2	2	2,20	5

Perfil Médio em U com aba (15,5 mm altura), Alumínio

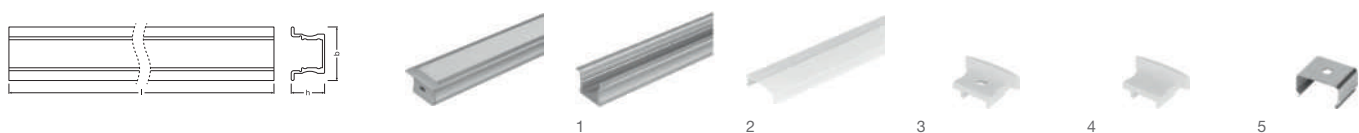



LS AY -PM04/UW/23X15,5/10/1	4058075278400	Perfil Médio em U com aba (15,5 mm altura), Alumínio	1000 x 23,0 x 15,5	1	8,40	1
LS AY -PM04/UW/23X15,5/10/2	4058075401747	Perfil Médio em U com aba (15,5 mm altura), Alumínio, 2 m comprimento	2000 x 23,0 x 15,5	1	17,00	1
LS AY -PC/R02/D/1	4058075305793	Difusor Redondo para Round Cover for Profile PM04, diffuse	1000 x 15,6 x 4,4	1	3,60	2
LS AY -PC/R02/D/2	4058075401921	Difusor Redondo para Perfis PM04, opalino, 2 m comprimento	2000 x 15,6 x 4,4	1	8,60	2
LS AY -PC/R02/C/1	4058075402287	Difusor Redondo com 2 metros comprimento para Perfis PM04, transparente	1000 x 15,6 x 4,4	1	5,90	-
LS AY -PC/R02/C/2	4058075402102	Difusor Redondo para Perfis PM04, transparente, 2 m comprimento	2000 x 15,6 x 4,4	1	11,30	-
LS AY -PM04/EC/H	4058075275836	Topo com perfuração para Perfil PM04	10 x 23,0 x 14,4	2	2,20	3
LS AY -PM04/EC	4058075277939	Topo para Perfil PM04	10 x 23,0 x 14,4	2	2,20	4
LS AY -PM04/MB	4058075276970	Suporte Montagem para Perfil PM04	15 x 18,5 x 10,6	2	2,20	5

¹ Preços de Tabela sujeitos ao IVA em vigor (Desconto 4 Verde)

PERFIS PARA FITAS LED

Designação	GTIN (EAN)	Tipo de Produto	C x L x A [mm]		PREÇO GRUND. ¹	 No.
------------	------------	-----------------	----------------	---	------------------------------	---



Perfil Médio em U, Alumínio

						
	1	2	3	4	5	
LS AY -PM05/U/17,5X14,5/10/1	4058075279278	Perfil Médio em U, Alumínio	1 000 x 17,5 x 14,5	1	9,20	1
LS AY -PM05/U/17,5X14,5/10/2	4058075401778	Perfil Médio em U, Alumínio, 2 m comprimento	2 000 x 17,5 x 14,5	1	18,80	1
LS AY -PC/R01/D/1	4058075279360	Difusor Redondo para Perfil PM05, PM06, PF03, PF04, opalino	1 000 x 15,2 x 4,7	1	3,60	2
LS AY -PC/R01/D/2	4058075401891	Difusor Redondo para Perfis PM05, PM06, PF03, PF04, opalino, 2 m comprimento	2 000 x 15,2 x 4,7	1	8,40	2
LS AY -PC/R01/C/1	4058075402256	Difusor Redondo para Perfis PM05, PM06, PF03, PF04, transparente	1 000 x 15,2 x 4,7	1	5,90	-
LS AY -PC/R01/C/2	4058075402072	Difusor Redondo para Perfis PM05, PM06, PF03, PF04, transparente, 2 m comprimento	2 000 x 15,2 x 4,7	1	11,30	-
LS AY -PM05/EC/H	4058075276529	Topo com perfuração para Perfil PM05	6,7 x 17,3 x 20,0	2	2,20	3
LS AY -PM05/EC	4058075275867	Topo para Perfil PM05	6,7 x 17,3 x 20,0	2	2,20	4
LS AY -PM05/MB	4058075277007	Suporte de montagem para Perfil PM05	14,6 x 21,4 x 7,2	2	2,20	5

Perfil Médio Redondo, Alumínio

						
	1	2	3	4	5	
LS AY -PM02/R/18X15,5/10/1	4058075278349	Perfil Médio Redondo, Alumínio, 2 m comprimento	1 000 x 18,0 x 15,5	1	8,60	1
LS AY -PM02/R/18X15,5/10/2	4058075401686	Perfil Médio Redondo, Alumínio, 2 m comprimento	2 000 x 18,0 x 15,5	1	19,00	1
LS AY -PC/P01/D/1	4058075279339	Difusor Plano para Perfis PF02, PM02, PM03, opalino	1 000 x 12,7 x 4,4	1	3,60	2
LS AY -PC/P01/D/2	4058075401839	Difusor Plano para Perfis PF02, PM02, PM03, opalino, 2 m de comprimento	2 000 x 12,7 x 4,4	1	8,60	2
LS AY -PC/P01/C/1	4058075402195	Difusor Plano para Perfis PF02, PM02, PM03, transparente	1 000 x 12,7 x 4,4	1	5,90	-
LS AY -PC/P01/C/2	4058075402010	Difusor Plano para Perfis PF02, PM02, PM03, transparente, 2 m de comprimento	2 000 x 12,7 x 4,4	1	11,30	-
LS AY -PM02/EC/H	4058075277847	Topo com perfuração para Perfil PM02	11,5 x 18,1 x 15,6	2	2,20	3
LS AY -PM02/EC	4058075277816	Topo para Perfil PM02	11,5 x 18,1 x 15,6	2	2,20	4
LS AY -PM02/MB	4058075276918	Suporte de montagem para Perfil PM02	20 x 18,8 x 7,2	2	2,20	5

Perfil Médio Angular, Alumínio

						
	1	2	3	4	5	
LS AY -PM03/E/19X19/10/1	4058075278370	Perfil Médio Angular, Alumínio	1 000 x 19,0 x 19,0	1	11,50	1
LS AY -PM03/E/19X19/10/2	4058075401716	Perfil Médio Angular, Alumínio, 2 m comprimento	2 000 x 19,0 x 19,0	1	24,60	1
LS AY -PC/P01/D/1	4058075279339	Difusor Plano para Perfis PF02, PM02, PM03, opalino	1 000 x 12,7 x 4,4	1	3,60	2
LS AY -PC/P01/D/2	4058075401839	Difusor Plano para Perfis PF02, PM02, PM03, opalino, 2 m de comprimento	2 000 x 12,7 x 4,4	1	8,60	2
LS AY -PC/P01/C/1	4058075402195	Difusor Plano para Perfis PF02, PM02, PM03, transparente	1 000 x 12,7 x 4,4	1	5,90	-
LS AY -PC/P01/C/2	4058075402010	Difusor Plano para Perfis PF02, PM02, PM03, transparente, 2 m de comprimento	2 000 x 12,7 x 4,4	1	11,30	-
LS AY -PM03/EC/H	4058075277908	Topo com perfuração para Perfil PM03	11,5 x 26,6 x 17,4	2	2,20	3
LS AY -PM03/EC	4058075277878	Topos para Perfil PM03	11,5 x 26,6 x 17,4	2	2,20	4
LS AY -PM03/MB	4058075276949	Suporte Montagem para Perfil PM03	12 x 20,0 x 8,0	2	2,20	5

¹ Preços de Tabela sujeitos ao IVA em vigor (Desconto 4 Verde)

PERFIS PARA FITAS LED

Designação	GTIN (EAN)	Tipo de Produto	C x L x A [mm]		PREÇO GRUND.	 No.
------------	------------	-----------------	----------------	---	-----------------	---

Perfil Médio Angular (12 mm largura), Alumínio

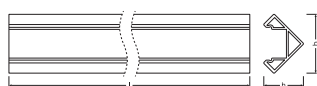

LS AY -PM06/E/18X18/12/1	4058075279308	Perfil Médio Angular (12 mm largura), Alumínio	1000 x 18,0 x 18,0	1	10,40	1
LS AY -PM06/E/18X18/12/2	4058075401808	Perfil Médio Angular (12 mm largura), Alumínio, 2 m comprimento	2000 x 18,0 x 18,0	1	23,60	1
LS AY -PC/R01/D/1	4058075279360	Difusor Redondo para Perfil PM05, PM06, PF03, PF04, opalino	1000 x 15,2 x 4,7	1	3,60	2
LS AY -PC/R01/D/2	4058075401891	Difusor Redondo para Perfis PM05, PM06, PF03, PF04, opalino, 2 m comprimento	2000 x 15,2 x 4,7	1	8,40	2
LS AY -PC/R01/C/1	4058075402256	Difusor Redondo para Perfis PM05, PM06, PF03, PF04, transparente	1000 x 15,2 x 4,7	1	5,90	-
LS AY -PC/R01/C/2	4058075402072	Difusor Redondo para Perfis PM05, PM06, PF03, PF04, transparente, 2 m comprimento	2000 x 15,2 x 4,7	1	11,30	-
LS AY -PM06/EC/H	4058075276581	Topo com perfuração para Perfil PM06	6,4 x 18,1 x 18,1	2	2,20	3
LS AY -PM06/EC	4058075276550	Topo para Perfil PM06	6,4 x 18,1 x 18,1	2	2,20	4
LS AY -PM06/MB	4058075277038	Suporte Montagem para Perfil PM06	14,3 x 19,8 x 19,8	2	2,20	5

FIÁVEIS E VERSÁTEIS

DRIVERS LEDVANCE PARA TENSÃO CONSTANTE

SUPERIOR
CLASS

PERFOR-
MANCE
CLASS

VALUE
CLASS

O NOSSO PORTEFÓLIO DE DRIVERS ATENDE A TODAS AS NECESSIDADES

Só com os drivers certos para tensão constante (CV) pode libertar todo o potencial da iluminação moderna com Fitas LED. Na LEDVANCE encontra tudo em um único fornecedor.

Os drivers LED de tensão constante com isolamento SELF da LEDVANCE são perfeitamente compatíveis com as Fitas LED LEDVANCE. Um portefólio de versões com regulação e sem regulação para aplicações profissionais em ambientes de interior e exterior oferece uma ampla variedade de combinações para responder praticamente a qualquer requisito. Os serra cabos integrados permitem fácil instalação, reduzindo o tempo e custos da mesma. Outros argumentos fortes são a opção de proteção IP66 e uma vida útil de até 50 000 horas¹. Porquê contentar-se com menos?



Toda a gama de drivers LED
para Fitas led:
ledvance.com/ledstrip-drivers

¹ No máximo. Temperatura Tc

LED DRIVER DALI SUPERIOR



Driver LED tensão constante com regulação DALI



SISTEMAS FITAS LED

ACESSÓRIOS PARA FITAS



CARACTERÍSTICAS DO PRODUTO

- Driver LED DALI-2 de 1 canal certificado
- Alojamento com abraçadeira de cabo para montagem independente
- Funcionamento com segurança de extra baixa tensão (SELV):
- Tipo de proteção: IP20

VANTAGENS DO PRODUTO

- Instalação rápida e confortável graças ao conceito de serra-cabos sem ferramentas
- 5 anos de garantia
- A reduzida cintilação proporciona luz de elevada qualidade assim como bom conforto visual
- Aplicação Push DIM para controlo fácil
- Combinação otimizada para fitas LED flexíveis 24 V

ÁREAS DE APLICAÇÃO

- Iluminação em sanca, mesmo em espaços apertados
- Hotéis, lojas, hotelaria, residências
- Museus, galerias de arte
- Iluminação com fitas em escritórios simples ou open shape
- Indicado para uso em sistemas de iluminação de emergência (compatível com DC)

Designação	GTIN (EAN)	W	Hz	W	t _{in} ³	T _a	T _c	PROTECTION CLASS	C x L x A [mm]	PREÇO €/UNID. ⁴	Light No.
DR DALI-SUP -45/220-240/24	4058075421820	45,0	50...60	1...100	50 000	-20...+50	85	II	229 x 47,0 x 32,0	67,50	1
DR DALI-SUP -80/220-240/24	4058075421844	80,0	50...60	1...100	50 000	-20...+45	85	II	330 x 47,0 x 32,0	88,50	2
DR DALI-SUP -150/220-240/24	4058075421868	150,0	50...60	1...100	50 000	-20...+45	85	II	330 x 47,0 x 32,0	140,00	3

PERFIS

DRIVERS LED

¹ Mais informações sobre condições de garantia em www.ledvance.pt/garantia | ² Regulável com os drivers adequados, ver também www.ledvance.pt/dim

³ No máx. T_c / 10% taxa de falhas | ⁴ Preços de Tabela sujeitos ao IVA em vigor (Desconto 4 Verde)

LED DRIVER SUP



Driver LED tensão constante

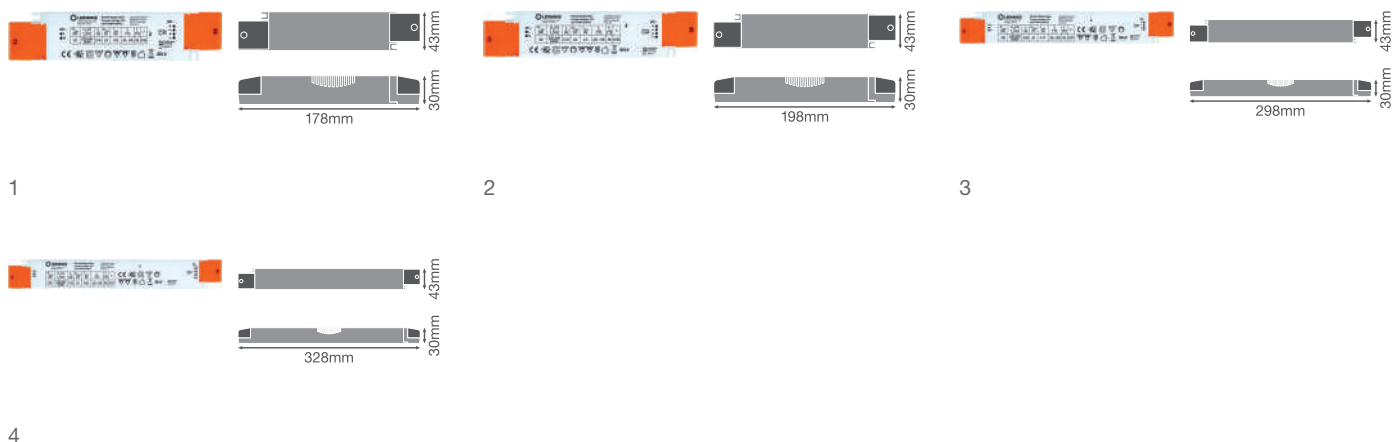

CARACTERÍSTICAS DO PRODUTO

- Disponível em 30 W, 60 W, 100 W e 200 W
- Serra cabos integrado para instalação independente
- Vida útil: até 60.000 h (à temperatura máx. tc)
- Tipo de proteção: IP20
- Corrente com baixa oscilação
- Tensão de alimentação: 220...240 V
- Frequência de funcionamento: 50/60 Hz
- Funcionamento com menos de 60V: Tensão extra baixa de segurança (SELV)
- Proteção contra sobreaquecimento reversível, sobrecargas, curto circuitos e circuitos abertos

VANTAGENS DO PRODUTO

- Totalmente adequado para fitas LED flexíveis de 24 V
- Vida longa confiável com temperaturas máximas permitidas
- 5 anos de garantia
- Operação livre de manutenção e custos de instalação mínimos
- Instalação rápida e simples
- Elevado rendimento e fiabilidade

ÁREAS DE APLICAÇÃO

- Iluminação em sanca, mesmo em espaços apertados
- Efeito de iluminação Wallwasher em salas de estar e de jantar, quartos, entradas
- Escritórios, centros comerciais, hospitais, restaurantes, hotéis
- Para instalações de interior SELV

Designação	GTIN (EAN)	W	Hz	W	t _{th} ²	T _a	T _c	PROTECTION CLASS	C x L x A [mm]	PREÇO E/UNID. ³	No.
DR-SUP -30/220-240/24	4058075437784	30,0	50...60	-	60 000 ^{a)}	-20...+50	75	II	178 x 43,0 x 30,0	28,70	1
DR-SUP -60/220-240/24	4058075437807	60,0	50...60	-	60 000 ^{b)}	-20...+55	90	II	198 x 43,0 x 30,0	33,20	2
DR-SUP -100/220-240/24	4058075437821	100,0	50...60	-	60 000 ^{b)}	-20...+55	85	II	298 x 43,0 x 30,0	42,90	3
DR-SUP -200/220-240/24	4058075437845	200,0	50...60	-	60 000 ^{b)}	-20...+50	80	II	328 x 43,0 x 30,0	78,80	4

¹ Mais informações sobre condições de garantia em www.ledvance.pt/garantia | ² a) No máximo T_c = 75°C / 10% taxa de falhas; b) No máximo T_c = 80°C / 10% taxa de falhas |

³ Preços de Tabela sujeitos ao IVA em vigor (Desconto 4 Verde)

LED DRIVER 1-10 V DIM OUTDOOR PERFORMANCE



Driver LED tensão constante com regulação 1-10V

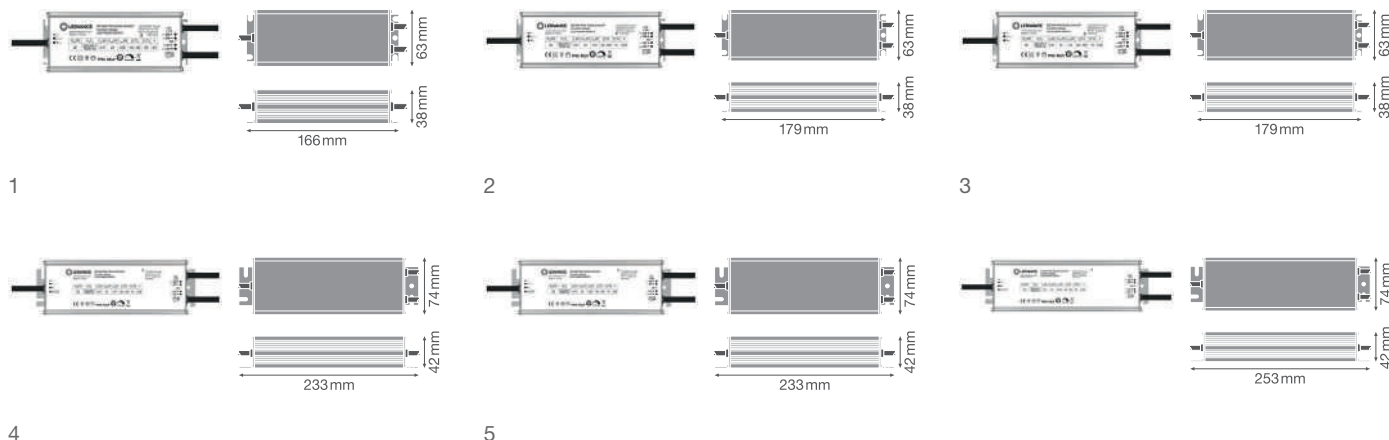

CARACTERÍSTICAS DO PRODUTO

- Disponível em 20W, 40W, 60W, 100W, 150W e 250W
- Controlador para regulação de 1...10 V
- Regulável de 10...100 %
- Vida útil : até 50.000 h (à temperatura máx. tc)
- Tipo de proteção: IP66
- Intervalo de temperatura de funcionamento ta: -40...50 °C
- Tensão de alimentação: 220...240 V
- Frequência de funcionamento: 50/60 Hz
- Proteção contra picos de tensão: até 6 kV (L-N), 6 kV (L/N-PE)
- Proteção contra curto circuito e sobre carga

VANTAGENS DO PRODUTO

- Totalmente adequado para fitas LED flexíveis de 24 V
- 5 anos de garantia
- Potência de saída muito estável
- Instalação simples e rápida devido à pré-eletrificação
- Elevado rendimento e fiabilidade
- Instalação em ambientes com amplitude térmica muito elevada

ÁREAS DE APLICAÇÃO

- Indicado para instalações de interior e exterior
- Iluminação de fachadas e edifícios
- Ideal para iluminação de espaços públicos
- Casas de banho, cozinhas e áreas de exterior
- Escritórios, centros comerciais, hospitais, restaurantes, hotéis

Designação	GTIN (EAN)	W	Hz	W	t(h) ³	Ta	Tc	PROTECTION CLASS	C x L x A [mm]	PREÇO E/UNID. ⁴	No.
DR DIM-PFM -20/220-240/24/P	4058075239951	20,0	50...60	10...100	50 000 ^{a)}	-40...+50	65	II	166x63,0x38,0	45,70	1
DR DIM-PFM -40/220-240/24/P	4058075379176	40,0	50...60	10...100	50 000 ^{b)}	-40...+50	75	II	179x63,0x38,0	51,00	2
DR DIM-PFM -60/220-240/24/P	4058075379190	60,0	50...60	10...100	50 000 ^{b)}	-40...+50	75	II	179x63,0x38,0	61,00	3
DR DIM-PFM -100/220-240/24/P	4058075240070	100,0	50...60	10...100	50 000 ^{c)}	-40...+50	70	I	233x74,0x42,0	82,80	4
DR DIM-PFM -150/220-240/24/P	4058075240117	150,0	50...60	10...100	50 000 ^{b)}	-40...+50	75	I	233x74,0x42,0	86,50	5
DR DIM-PFM -250/220-240/24/P	4058075240155	250,0	50...60	10...100	50 000 ^{d)}	-40...+50	85	I	253x74,0x42,0	132,50	6

¹ Mais informações sobre condições de garantia em www.ledvance.pt/garantia | ² Regulável com os drivers adequados, ver também www.ledvance.pt/dim |

³ a) No máximo T_c = 65°C / 10% taxa de falhas; b) No máximo T_c = 75°C / 10% taxa de falhas; c) No máximo T_c = 70°C / 10% taxa de falhas; d) No máximo T_c = 85°C / 10% taxa de falhas |

⁴ Preços de Tabela sujeitos ao IVA em vigor (Desconto 4 Verde)

LED DRIVER OUTDOOR PERFORMANCE



Driver LED tensão constante para exterior

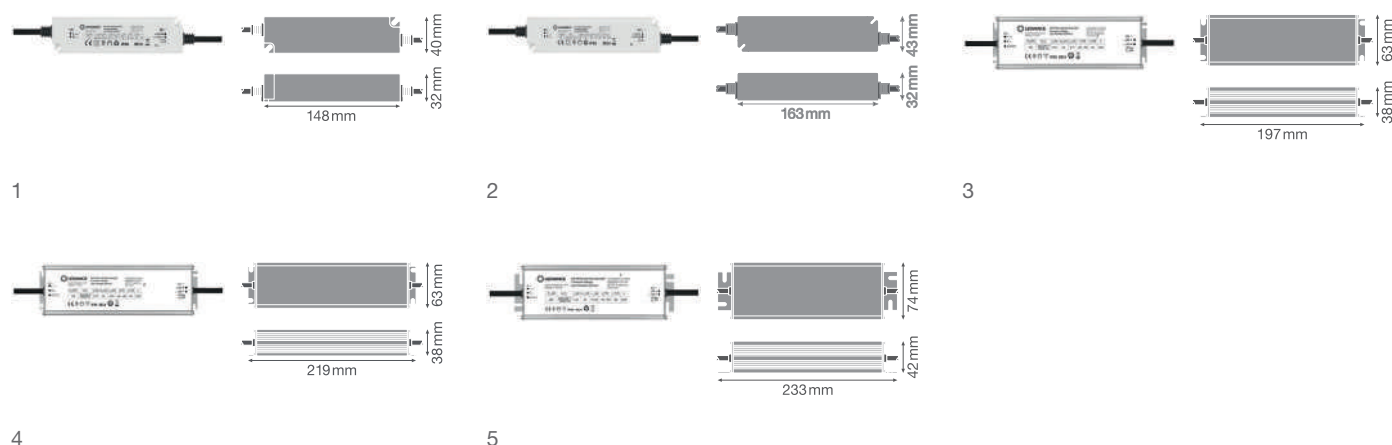

CARACTERÍSTICAS DO PRODUTO

- Disponível em 30W, 60W, 100W, 150W e 250W
- Vida útil : até 50.000 h (à temperatura máx. tc)
- Tipo de proteção: IP66
- Intervalo de temperatura de funcionamento ta: -40...50 °C
- Tensão de alimentação: 220...240 V
- Frequência de funcionamento: 50/60 Hz
- Proteção contra picos de tensão: até 4 kV (L-N) for 30W/60W, 6 kV (L-N) / 6 kV (L/N-PE) para 100W/150W/250W
- Proteção contra curto circuito e sobre carga

VANTAGENS DO PRODUTO

- Totalmente adequado para fitas LED flexíveis de 24 V
- 5 anos de garantia
- Potência de saída muito estável
- Instalação simples e rápida devido à pré-eletrificação
- Elevado rendimento e fiabilidade
- Instalação em ambientes com amplitude térmica muito elevada

ÁREAS DE APLICAÇÃO

- Indicado para instalações de interior e exterior
- Iluminação de fachadas e edifícios
- Ideal para iluminação de espaços públicos
- Casas de banho, cozinhas e áreas de exterior
- Escritórios, centros comerciais, hospitais, restaurantes, hotéis

Designação	GTIN (EAN)	W	Hz	W	t _{th} ²	T _a	T _c	PROTECTION CLASS	C x L x A [mm]	PREÇO E/UNID. ³	No.
DR-PFM -30/220-240/24/P	4058075239890	30,0	50...60	-	50 000 ^{a)}	-40...+50	80	II	148x40,0x32,0	33,30	1
DR-PFM -60/220-240/24/P	4058075239913	60,0	50...60	-	50 000 ^{b)}	-40...+50	90	II	163x43,0x32,0	50,40	2
DR-PFM -100/220-240/24/P	4058075239937	100,0	50...60	-	50 000 ^{a)}	-40...+50	80	I	197x63,0x38,0	69,20	3
DR-PFM -150/220-240/24/P	4058075239975	150,0	50...60	-	50 000 ^{b)}	-40...+50	90	I	219x63,0x38,0	75,00	4
DR-PFM -250/220-240/24/P	4058075240032	250,0	50...60	-	50 000 ^{c)}	-40...+50	85	I	233x74,0x42,0	107,50	5

¹ Mais informações sobre condições de garantia em www.ledvance.pt/garantia | ² a) No máximo T_c = 80°C / 10% taxa de falhas; b) No máximo T_c = 90°C / 10% taxa de falhas; c) No máximo T_c = 85°C / 10% taxa de falhas | ³ Preços de Tabela sujeitos ao IVA em vigor (Desconto 4 Verde)

LED DRIVER VALUE



Driver LED tensão constante

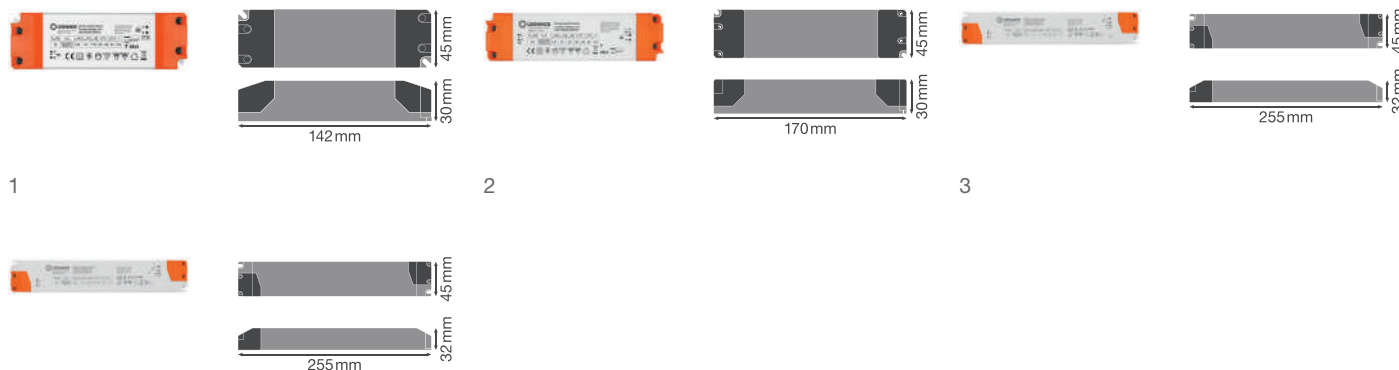

1

2

3

4



CARACTERÍSTICAS DO PRODUTO

- Disponível em 30W, 60W, 120W e 150W
- Serra cabos integrado para instalação independente
- Vida útil : até 35.000 h (à temperatura máx. tc)
- Tipo de proteção: IP20
- Corrente com baixa oscilação
- Tensão de alimentação: 220...240 V
- Frequência de funcionamento: 50/60 Hz
- Funcionamento com menos de 60V: Tensão extra baixa de segurança (SELV)
- Proteção contra sobreaquecimento reversível, sobrecargas, curto circuitos e circuitos abertos

VANTAGENS DO PRODUTO

- Totalmente adequado para fitas LED flexíveis de 24 V
- Excelente custo-benefício
- 3 anos de garantia
- Instalação rápida e simples
- Boa eficiência e fiabilidade

ÁREAS DE APLICAÇÃO

- Iluminação em sanca, mesmo em espaços apertados
- Efeito de iluminação Wallwasher em salas de estar e de jantar, quartos, entradas
- Para instalações de interior SELV
- Escritórios, centros comerciais, hospitais, restaurantes, hotéis

Designação	GTIN (EAN)	W	Hz	W	t _{in} ²	T _a	T _c	PRO-TECTION CLASS	C x L x A [mm]	PREÇO €/UNID. ⁷	LED No.
DR-VAL -30/220-240/24	4058075754928 ³⁾	30,0	50...60	-	35 000 ^{a)}	-20...+45	85	II	142 x 45,0 x 30,0	15,80	1
DR-VAL -60/220-240/24	4058075754959 ⁴⁾	60,0	50...60	-	35 000 ^{a)}	-20...+45	85	II	170 x 45,0 x 30,0	23,70	2
DR-VAL -120/220-240/24	4058075754980 ⁵⁾	120,0	50...60	-	35 000 ^{b)}	-20...+40	90	II	255 x 45,0 x 32,0	38,00	3
DR-VAL -150/220-240/24	4058075755000 ⁶⁾	150,0	50...60	-	35 000 ^{c)}	-20...+40	90	II	255 x 45,0 x 32,0	40,60	4

¹ Mais informações sobre condições de garantia em www.ledvance.pt/garantia | ² a) No máximo T_c = 85°C / 10% taxa de falhas; b) No máximo T_c = 90°C / 10% taxa de falhas;

c) No máximo T_c = 90°C / 12% taxa de falhas | ³ Novo EAN 4058075754928 a partir de Junho de 2022 | ⁴ Novo EAN 4058075754959 a partir de Junho de 2022 |

⁵ Novo EAN 4058075754980 a partir de Junho de 2022 | ⁶ Novo EAN 4058075755000 a partir de Junho de 2022 | ⁷ Preços de Tabela sujeitos ao IVA em vigor (Desconto 4 Verde)

VISÃO GERAL DE COMPATIBILIDADE PARA FITAS LED E DRIVERS LED

FITA LED	DRIVERS	DR. DALI-SUP-45/220-240/24	DR. DALI-SUP-80/220-240/24	DR. DALI-SUP-150/220-240/24	DR-SUP-30/220-240/24	DR-SUP-60/220-240/24	DR-SUP-100/220-240/24	DR-SUP-200/220-240/24	DR DIM-PFM-20/220-240/24/P	DR DIM-PFM-40/220-240/24/P	DR DIM-PFM-60/220-240/24/P	DR DIM-PFM-100/220-240/24/P	DR DIM-PFM-150/220-240/24/P	DR DIM-PFM-250/220-240/24/P	DR-PFM-30/220-240/24/P	DR-PFM-60/220-240/24/P	DR-PFM-100/220-240/24/P	DR-PFM-150/220-240/24/P	DR-PFM-250/220-240/24/P	DR-VAL-30/220-240/24	DR-VAL-60/220-240/24	DR-VAL-120/220-240/24	DR-VAL-150/220-240/24	
FITA LED																								
SUPERIOR CLASS TW																								
LS SUP-2000/TW									■				■	■					■	■			■	■
LS SUP-2000/TW IP67								■					■	■					■	■			■	■
PERFORMANCE CLASS COB																								
LS PFM-1000/COB		■	■	■	■	■	■	■	■	■	■	■	■	■	■	■	■	■	■	■	■	■	■	■
PERFORMANCE CLASS WHITE																								
LS P-500		■	■	■	■	■	■	■	■	■	■	■	■	■	■	■	■	■	■	■	■	■	■	■
LS P-500 IP67		■	■	■	■	■	■	■	■	■	■	■	■	■	■	■	■	■	■	■	■	■	■	■
LS P-1000		■	■	■	■	■	■	■	■	■	■	■	■	■	■	■	■	■	■	■	■	■	■	■
LS P-1000 IP67		■	■	■	■	■	■	■	■	■	■	■	■	■	■	■	■	■	■	■	■	■	■	■
LS P-1500		■	■	■	■	■	■	■	■	■	■	■	■	■	■	■	■	■	■	■	■	■	■	■
LS P-1500 IP67		■	■	■	■	■	■	■	■	■	■	■	■	■	■	■	■	■	■	■	■	■	■	■
LS P-2000		■	■	■	■	■	■	■	■	■	■	■	■	■	■	■	■	■	■	■	■	■	■	■
LS P-2000 IP67		■	■	■	■	■	■	■	■	■	■	■	■	■	■	■	■	■	■	■	■	■	■	■
VALUE CLASS WHITE																								
LS V-500		■	■	■	■	■	■	■	■	■	■	■	■	■	■	■	■	■	■	■	■	■	■	■
LS V-500 IP66		■	■	■	■	■	■	■	■	■	■	■	■	■	■	■	■	■	■	■	■	■	■	■
LS V-1000		■	■	■	■	■	■	■	■	■	■	■	■	■	■	■	■	■	■	■	■	■	■	■
LS V-1000 IP66		■	■	■	■	■	■	■	■	■	■	■	■	■	■	■	■	■	■	■	■	■	■	■
LS V-1500		■	■	■	■	■	■	■	■	■	■	■	■	■	■	■	■	■	■	■	■	■	■	■
LS V-1500 IP66		■	■	■	■	■	■	■	■	■	■	■	■	■	■	■	■	■	■	■	■	■	■	■
LS V-2000		■	■	■	■	■	■	■	■	■	■	■	■	■	■	■	■	■	■	■	■	■	■	■
LS V-2000 IP66		■	■	■	■	■	■	■	■	■	■	■	■	■	■	■	■	■	■	■	■	■	■	■
VALUE CLASS WHITE EM BOBINA																								
LS VAL-600/50		■	■	■	■	■	■	■	■	■	■	■	■	■	■	■	■	■	■	■	■	■	■	■
LS VAL-600/30/IP65		■	■	■	■	■	■	■	■	■	■	■	■	■	■	■	■	■	■	■	■	■	■	■
LS VAL-1400/50		■	■	■	■	■	■	■	■	■	■	■	■	■	■	■	■	■	■	■	■	■	■	■
LS VAL-1400/30/IP65		■	■	■	■	■	■	■	■	■	■	■	■	■	■	■	■	■	■	■	■	■	■	■
PERFORMANCE CLASS RGBW																								
LS PFM-1000/RGBW									■	■			■	■	■			■	■	■			■	■
LS PFM-1000/RGBW IP66								■	■				■	■	■			■	■	■			■	■
VALUE CLASS RGB																								
LS VAL-500/RGB													■	■				■	■				■	■
LS VAL-500/RGB IP65													■	■				■	■				■	■

■ Fitas LED SUPERIOR CLASS ■ Fitas LED PERFORMANCE CLASS ■ Fitas LED VALUE CLASS

LED STRIPS

STRIP ACCESSORIES

PROFILES

DRIVERS

QUANTO MAIS LONGO, MAIS CURTO

COMPRIMENTO DA FITA LED EM FUNÇÃO DO COMPRIMENTO DA LINHA DE ALIMENTAÇÃO¹

O comprimento máximo de uma Fita LED varia de aplicação para aplicação e depende muito do cabo de alimentação entre o driver e a fita. Em função do comprimento e secção transversal deste cabo de alimentação, pode ocorrer uma queda de tensão que a partir de um certo ponto terá um efeito negativo no desempenho das Fitas LED. As tabelas abaixo fornecem valores de orientação.

COMPRIMENTO MÁX. DE ALIMENTAÇÃO – FITAS LED CLASS SUPERIOR TUNABLE WHITE

Comprimento do cabo (seção transversal 0,5 mm ²) ³ Designação	Classe do Produto	Comprimento máx. da fita LED a uma temperatura ambiente de T _a : 25 °C				
		< 0,5 m	1,0 m	3,0 m	6,0 m	10,0 m
LS SUP-2000/TW/927-965/5	■	7,0 m	7,0 m	6,5 m	5,5 m	4,5 m
LS SUP-2000/TW/927-965/5/IP66 ²	■	7,0 m	7,0 m	6,5 m	5,5 m	4,5 m

COMPRIMENTO MÁX. DE ALIMENTAÇÃO – FITAS LED PERFORMANCE CLASS COB

Comprimento do cabo (seção transversal 0,5 mm ²) ³ Designação	Classe do Produto	Comprimento máx. da fita LED a uma temperatura ambiente de T _a : 25 °C				
		< 0,5 m	1,0 m	3,0 m	6,0 m	10,0 m
LS PFM-1000/COB/9**/5 ⁴	■	5,0 m	4,8 m	4,5 m	4,1 m	3,4 m

COMPRIMENTO MÁX. DE ALIMENTAÇÃO – FITAS LED PERFORMANCE CLASS

Comprimento do cabo (seção transversal 0,5 mm ²) ³ Designação	Classe do Produto	Comprimento máx. da fita LED a uma temperatura ambiente de T _a : 25 °C				
		< 0,5 m	1,0 m	3,0 m	6,0 m	10,0 m
LS PFM-500/8xx/5	■	10,1 m	9,8 m	9,4 m	8,8 m	7,9 m
LS PFM-1000/8xx/5	■	8,5 m	8,3 m	7,9 m	7,3 m	6,3 m
LS PFM-1500/8xx/5	■	7,3 m	7,0 m	6,6 m	6,1 m	5,3 m
LS PFM-2000/8xx/5	■	6,0 m	5,7 m	5,3 m	4,7 m	4,0 m
LS PFM-500/8xx/5/IP67 ²	■	10,1 m	9,8 m	9,4 m	8,8 m	7,9 m
LS PFM-1000/8xx/5/IP67 ²	■	8,5 m	8,3 m	7,9 m	7,3 m	6,3 m
LS PFM-1500/8xx/5/IP67 ²	■	7,3 m	7,0 m	6,6 m	6,1 m	5,3 m
LS PFM-2000/8xx/5/IP67 ²	■	6,0 m	5,7 m	5,3 m	4,7 m	4,0 m

COMPRIMENTO MÁX. DE ALIMENTAÇÃO – FITAS LED VALUE CLASS

Comprimento do cabo (seção transversal 0,5 mm ²) ³ Designação	Classe do Produto	Comprimento máx. da fita LED a uma temperatura ambiente de T _a : 25 °C				
		< 0,5 m	1,0 m	3,0 m	6,0 m	10,0 m
LS VAL-500/8xx/5 ⁴	■	14,9 m	14,5 m	14,0 m	13,4 m	12,8 m
LS VAL-1000/8xx/5 ⁴	■	11,2 m	10,9 m	10,5 m	10,0 m	9,2 m
LS VAL-1500/8xx/5 ⁴	■	10,3 m	9,9 m	9,4 m	8,7 m	7,8 m
LS VAL-2000/8xx/5 ⁴	■	9,2 m	8,9 m	8,4 m	7,7 m	6,8 m
LS VAL-500/8xx/5/IP65 ^{2,4}	■	14,9 m	14,5 m	14,0 m	13,4 m	12,8 m
LS VAL-1000/8xx/5/IP65 ^{2,4}	■	11,2 m	10,9 m	10,5 m	10,0 m	9,2 m
LS VAL-1500/8xx/5/IP65 ^{2,4}	■	10,3 m	9,9 m	9,4 m	8,7 m	7,8 m
LS VAL-2000/8xx/5/IP65 ^{2,4}	■	9,2 m	8,9 m	8,4 m	7,7 m	6,8 m

COMPRIMENTO MÁX. DE ALIMENTAÇÃO – FITAS LED VALUE CLAS EM BOBINA

Comprimento do cabo (seção transversal 0,5 mm ²) ³	Classe do Produto	Comprimento máx. da fita LED a uma temperatura ambiente de T _a : 25 °C				
		< 0,5 m	1,0 m	3,0 m	6,0 m	10,0 m
Designação						
LS VAL-600/8xx/50 ⁴	■	13,2 m	12,8 m	12,5 m	12,0 m	11,2 m
LS VAL-1400/8xx/50 ⁴	■	13,3 m	12,9 m	12,6 m	12,0 m	10,7 m
LS VAL-600/8xx/30/IP65 ^{2,4}	■	13,2 m	12,8 m	12,5 m	12,0 m	11,2 m
LS VAL-1400/8xx/30/IP65 ^{2,4}	■	13,3 m	12,9 m	12,6 m	12,0 m	10,7 m

COMPRIMENTO MÁX. DE ALIMENTAÇÃO – FITAS LED PERFORMANCE CLASS RGBW

Comprimento do cabo (seção transversal 0,5 mm ²) ³	Classe do Produto	Comprimento máx. da fita LED a uma temperatura ambiente de T _a : 25 °C				
		< 0,5 m	1,0 m	3,0 m	6,0 m	10,0 m
Designação						
LS PFM-1000/RGBW/8xx/5	■	7,0 m	6,2 m	5,6 m	4,8 m	4,0 m
LS PFM-1000/RGBW/8xx/5/IP66 ²	■	7,0 m	6,2 m	5,6 m	4,8 m	4,0 m

COMPRIMENTO MÁX. DE ALIMENTAÇÃO – FITAS LED VALUE CLASS RGB

Comprimento do cabo (seção transversal 0,5 mm ²) ³	Classe do Produto	Max. Comprimento da fita LED a uma temperatura ambiente de T _a : 25 °C				
		< 0,5 m	1,0 m	3,0 m	6,0 m	10,0 m
Designação						
LS VAL-500/RGB/5 ⁴	■	10,0 m	9,6 m	9,1 m	8,7 m	7,7 m
LS VAL-500/RGB/5/IP65 ^{2,4}	■	10,0 m	9,6 m	9,1 m	8,7 m	7,7 m

SABIA QUE?

O configurador calcula os conectores para o seu Sistema de Fitas LED individual com base nos dados que inserir.
Experimente: www.ledvance.pt/configurador-fitas-led

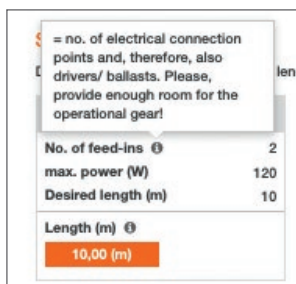
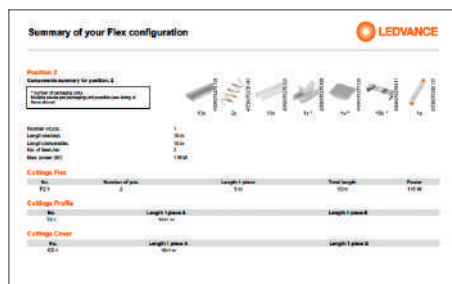

Para mais informações sobre os nossos produtos, por favor, visite ledvance.pt/fitas-led

Ou entre em contato conosco em consultas@ledvance.com



¹ Os valores indicados fornecem uma visão geral da alteração no comprimento máx. da Fita LED em função do comprimento da linha de alimentação com uma secção transversal de 0,5 mm². Todos os valores referem-se a uma tensão nominal de 24V DC no cabo de alimentação. O cabo de alimentação deve ser compatível com a norma, independentemente dos valores.

² Se a fita LED for acrescentada através de solda, o instalador é responsável pela manutenção da proteção IP67, IP66 e IP65. a. | ³ Fita LED ligada à linha de alimentação com pré-cablagem de 500 mm.

⁴ No caso de Fitas LED controladas pela resistência, a quebra de tensão nas resistências pode causar uma redução de luminosidade ao longo de todo o comprimento da Fita LED.

CONTROLO DE ILUMINAÇÃO DA OSRAM: A DINÂMICA ENCONTRA A EFICIÊNCIA

A ABORDAGEM DO SISTEMA À BOA LUZ

Os sistemas de gestão de iluminação (LMS) compreendem todos os componentes necessários para uma iluminação dinâmica e inteligente, para além das Fitas LED. Estes incluem drivers LED (CV) com interfaces DALI adequados para Fitas LED. Outros componentes dos sistemas de gestão de iluminação asseguram também que as Fitas LED funcionam com elevados níveis de conforto, flexibilidade e eficiência energética. Por exemplo, os sensores de luminosidade e movimento reduzem o nível de iluminação assim que um espaço seja iluminado por luz natural, e só acendem se alguém estiver nesse espaço. Assim, é possível obter uma poupança de energia considerável.

CONTROLADORES OSRAM

BASIC



	DALI PCU PUSHBUTTON CONTROLLER	DALI MCU DIGITAL ROTARY DIMMER	DALI MCU TW PRETO DIMMER TUNABLE WHITE
Designação	DALI PCU	DALI MCU	DALI MCU TW
GTIN (EAN)	405289955622	4008321189721	4052899465916
Breve descrição	<ul style="list-style-type: none"> Regulação manual e comutação de luminárias DALI através do botão de pressão standard Alimentação DALI integrada Integração em caixas de aparelhagem embutida Conexão paralela de até 4 dispositivos 	<ul style="list-style-type: none"> Regulação manual e comutação de luminárias DALI Alimentação DALI integrada Conexão paralela de até 4 dispositivos Combinação com difusores de vários fabricantes 	<ul style="list-style-type: none"> Regulação manual intuitiva, comutação e ajuste da temperatura de cor de luminárias DALI com dispositivo DALI Tipo 8 (DT8) Conexão paralela de até 4 dispositivos Definição individual do nível de intensidade mínima e da temperaturas de cor
C x L x A [mm]	48 x 48 x 22	80 x 80 x 50	80 x 80 x 50

ADVANCED



	CONTROLADOR DALI ACU BT DALI COM INTERFACE BLUETOOTH	CONTROLADOR DALI eco BT DALI COM INTERFACE BLUETOOTH	OT BLE DIM CONSTANT-VOLTAGE DIMMER COM INTERFACE BLUETOOTH
Designação	DALI ACU BT	DALIeco BT KIT CI ECO (opcional)	OT BLE DIM
GTIN (EAN)	4052899544819	4052899988781 4008321392091	4052899557833
Breve descrição	<ul style="list-style-type: none"> Configuração e controlo via botão e/ou app Controlo das tonalidade de branco ou tunable white de acordo com o dispositivo DALI Tipo 8 (DT8) Criação até 4 grupos individuais Compatível com sensores OSRAM DALI Integração em caixas de aparelhagem embutida 	<ul style="list-style-type: none"> Configuração e controlo via botão e/ou app Controlo das tonalidade de branco ou tunable white de acordo com o dispositivo DALI Tipo 8 (DT8) Criação até 4 grupos individuais Compatível com sensores OSRAM DALI Para integração de luminárias ou montagem independente com KIT CI 	<ul style="list-style-type: none"> Controlo de módulos LED nas cores branco, tunable white, RGB ou RGBW Suporta sistemas baseados no sistema de controlo de iluminação Casambi Requisitos de manutenção muito baixos
C x L x A [mm]	49 x 48 x 22	108 x 30 x 21 —	172 x 42 x 20

PROFESSIONAL



	CONTROLADOR DALI eco BT RTC DALI COM INTERFACE BLUETOOTH	CONTROLADOR RTC DALI PRO CONT-4 (9TE)
Designação	DALIeco BT RTC	DALI PRO CONT-4 RTC
GTIN (EAN)	4062172016537	4008321710871
Breve descrição	<ul style="list-style-type: none"> Como DALIeco BT, com as seguintes funcionalidades adicionais: DALIeco BT RTC (Real Time Clock) com relógio interno, ideal para Aplicações HCL (Human Centric Lighting) Regulação, comutação e definição da temperatura de cor manual e intuitiva 4 temporizadores configuráveis 	<ul style="list-style-type: none"> Extremamente flexível e configurável ao pormenor Controle fácil e intuitivo via app Conexão de até 4 controladores DALI PROFISSIONAL Configuração extremamente flexível e conveniente com software de PC Compatível com sensores DALI
C x L x A [mm]	108 x 30 x 21	90 x 160 x 62

GESTÃO DE ILUMINAÇÃO VIVARES MAIS CONFORTÁVEL DO QUE NUNCA

VIVARES é o sistema de gestão de iluminação IoT à prova de futuro da LEDVANCE. Cria condições ideais de iluminação para todas as aplicações de escritório mais facilmente do que nunca. O sistema não é apenas extremamente confiável e compatível, mas também muito flexível. Desde as componentes LMS até às luminárias LED correspondentes, as Fitas LED e lâmpadas SMART+, oferecem tudo desde uma única fonte e também é fácil de instalar. Outra vantagem é a conexão opcional na cloud para a criação de relatórios de manutenção e consumo de energia.

VIVARES ZIGBEE – SEM FIOS, MODERNO, FLEXÍVEL

- Ideais para modernizar edifícios existentes onde não é necessário reeletrificação
- Com base no protocolo internacional Zigbee 3.0
- Instalação rápida e fácil e comissionamento baseado em código QR
- Simples reconfiguração dos componentes quando se muda o espaço em utilização
- Relatórios de manutenção e consumo de energia de qualquer lugar

VIVARES DALI – PROTOCOLO INDUSTRIAL COM FIOS REDEFINIDO

- Feito à medida para novos edifícios e renovações com a opção de linhas de controlo adicionais
- Produtos certificados de acordo com o protocolo DALI-2
- Extenso portefólio de produtos para aplicações de escritório
- Criação e comissionamento do projecto com software auto-explicativo
- Gateway integrado de IoT para relatórios de manutenção e consumo de energia

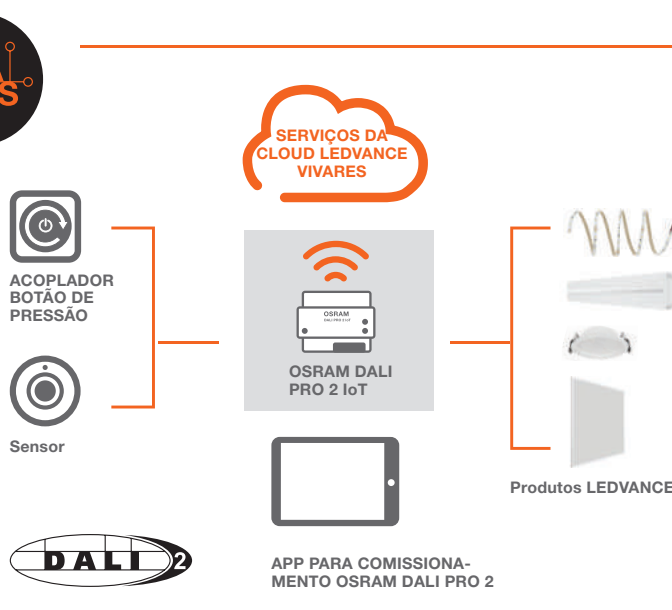

SERVIÇO À MEDIDA

Os nossos especialistas de VIVARES apoiam-no em todas as etapas do seu projeto – desde o projeto e instalação, comissionamento e formação, até ao funcionamento contínuo e potencial reconfiguração. Aproveite o nosso serviço para os seus projetos e entre em contacto pelo telefone **214165860** ou por e-mail para consultas@ledvance.com

MAIS INFORMAÇÕES

online em: ledvance.com/vivares

Descubra a formação de produtos, instruções de comissionamento e muito mais no nosso canal de YouTube.



ledvance.com/zigbeevideos



ledvance.com/dalivideos

LUZ E ESPAÇO INSTALAÇÃO DE ARTE NA PROPYLAEA DE MUNIQUE

"HÁ MOMENTOS EM QUE A ARTE E A CULTURA PRECISAM DE MAIS ESPAÇO DO QUE APENAS UMA IDEIA".

Yul Zeser, criador da instalação de arte na Propylaea.



Para a iniciativa "Kunstareal verbindet", a cidade de Munique usou o Propylaea em Königsplatz projetado por Leo von Klenze para encenar um impressionante espetáculo de iluminação. A tecnologia foi fornecida pela LEDVANCE – incluindo Value 500 RGB fitas LED Protegidas.

O DESAFIO

O objetivo da iniciativa de arte foi trazer a arquitetura de Klenze através do design de iluminação moderna. Para lidar com as enormes dimensões do Propylaea, tinha de se encontrar um sistema de iluminação particularmente potente: resistente ao vento e ao tempo, adequado para uso contínuo a baixas temperaturas, e com uma temperatura de cor constante e intensidade luminosa. E a tecnologia de iluminação precisava de ser perfeitamente integrada na arquitetura existente.

A SOLUÇÃO

A cidade de Munique optou pelos FLOODLIGHT ECO HIGH POWER 500 W e pelas FITAS LED VALUE 500 RGB PROTECTED. Ambos os produtos são conhecidos pelas suas altas intensidades luminosas e homogêneas em combinação com um baixo perfil de instalação, perfeito para uso contínuo ao ar livre (IP65) e também extremamente eficiente. No total, as luminárias LEDVANCE iluminaram a Propylaea com uma intensidade luminosa de mais de 1 milhão de lúmens.

LUZ E ARQUITETURA TORNAM-SE UM: FLOODLIGHTS ECO

HIGH POWER com ângulo aberto foram utilizados como principal fonte de luz para as grandes áreas.

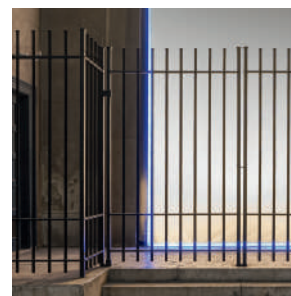
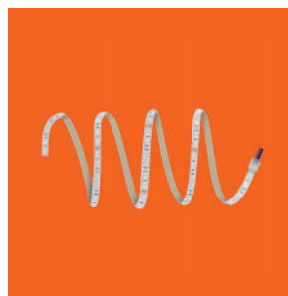
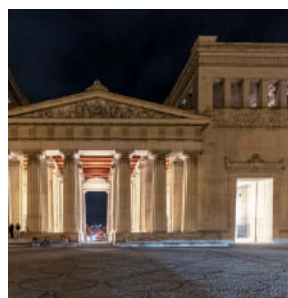

Para mais informação sobre o projeto em:
ledvance.pt/projetos

TRANSIÇÃO PERFEITA COM LUZ:

Fitas LED RGB VALUE deu a todos os arcos do Propylaea um quadro azul eficaz.



DESIGN DE ILUMINAÇÃO À MEDIDA APROVEITE O SERVIÇO OFERECIDO PELA LEDVANCE

DESIGN DE ILUMINAÇÃO PROFISSIONAL

DIALUX AND RELUX

A LEDVANCE está a colaborar com os criadores do software DIALux e RELUX. Assim, agora pode facilmente integrar produtos LEDVANCE nos seus projetos de iluminação.

Os nossos dados de luminárias também são compatíveis com BIM.

AINDA MAIS CONVENIENTE

A LEDVANCE cuida dos cálculos feitos à medida e oferece uma solução personalizada para os seus requisitos de iluminação – tudo a partir de uma única fonte.

OS SEUS BENEFÍCIOS DE RELANCE

- Uniforme distribuição de boa luz
- Potência exata por m²
- Cálculo máximo eficiente das fontes de luz necessárias

CONFIGURADOR DO SISTEMA DE FITAS LED

Passo a passo para uma solução personalizada – o intuitivo LED Strip System Configurator é a maneira mais fácil de planear qualquer projeto de iluminação. Basta definir os requisitos de iluminação, tipo de montagem, acessórios, modo de operação e drivers um a um. No final, receberá um resumo com todos os componentes necessários e informações úteis sobre montagem e instalação.

Tente agora em www.ledvance.pt/configurador-fitas-led

PRODUTOS CUSTOMIZADOS – LUZ INDIVIDUAL EM POUCO TEMPO

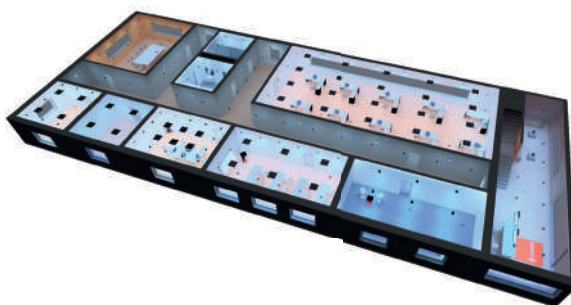

Os designs modulares que são rápidos e fáceis de montar são a chave para este conceito. Isto significa que já estamos em condições de adaptar certas soluções especiais às suas necessidades. Estas soluções individuais de iluminação são fornecidas em consulta connosco, por isso, por favor contacte-nos.



Aproveite os nossos serviços para os seus projetos e entre em contato através de:

Email: consultas@ledvance.com

Telefone: 214 165 860

QUANDO E ONDE QUER QUE ESTEJA: O PORTAL ONLINE COM TODAS AS INFOR- MAÇÕES, CONSELHOS E EXPERIÊNCIA

Procura informações sobre os nossos produtos e serviços? A LEDVANCE mantém-no sempre atualizado: no seu fornecedor, através da nossa equipa de vendas e do Serviço de Atendimento ao Cliente (e-mail: atendimento@ledvance.com). Aqui pode encontrar uma visão geral da nossa experiência, bases de dados e ferramentas.

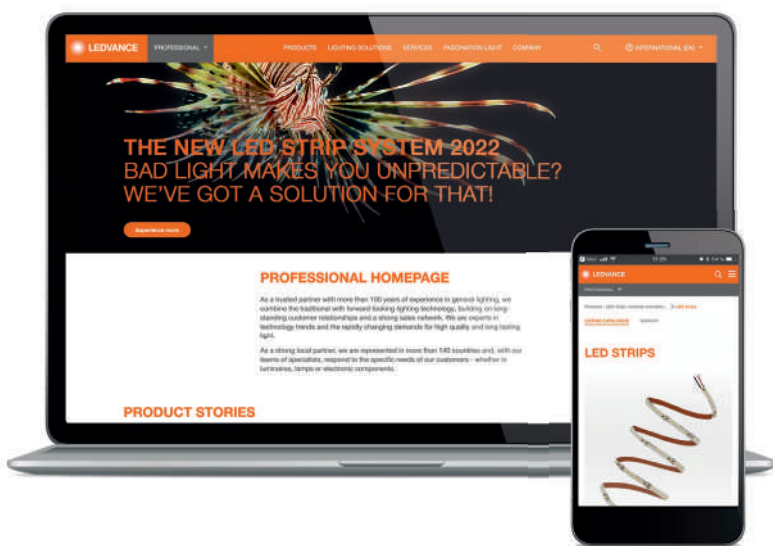

▶ PERFEITAMENTE INFORMADO

Pode encontrar todas as informações, aplicações e segmentos relacionadas com o nosso novo sistema de Fitas LED em ledvance.pt/fitas-led

▶ BOAS REFERÊNCIAS INSPIRAM

Pode encontrar uma seleção dos principais projetos de iluminação em ledvance.pt/projetos

▶ SERVIÇO LEDVANCE-PLUS

O nosso departamento de vendas especializado apoia e aconselha os nossos clientes finais comerciais – incluindo presencialmente. Descubra tudo o que precisa de saber em ledvance.com/vam

▶ CENTRO DE DOWNLOAD

Catálogos, visões gerais de compatibilidade, folhetos e muito mais disponível para si no nosso centro de download: ledvance.pt/download

▶ AS NOSSAS FERRAMENTAS PARA SI

Desde o configurador de sistema de Fitas LED até a calculadora TCO para lâmpadas, encontrará todas as ferramentas práticas que precisa em ledvance.pt/servicos

▶ SERVIÇO NUM RELANCE

Encontrará um resumo de todas as nossas ofertas de serviços em ledvance.pt/servicos

▶ Veja as nossas últimas notícias sobre:



CENTRO DE FORMAÇÃO LEDVANCE: CONHECIMENTO MAIS PROFUNDO FACILITADO

Saiba tudo o que precisa de saber sobre tecnologia, produtos e aplicações. E descubra o mundo da luz de uma forma interativa e interessante.

Basta registar-se em training.ledvance.pt

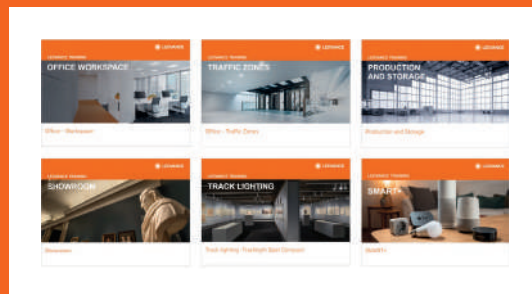

Os cursos de formação atuais são mostrados num layout claro e autoexplicativo. Isso permite que mergulhe logo diretamente no tema que deseja aprender, refresque os seus conhecimentos e descubra coisas novas.

DICAS E TRUQUES PARA DIFERENTES APLICAÇÕES

- Escritório: Como a iluminação no local de trabalho pode contribuir para o bem-estar dos colaboradores
- Zonas de passagem: como a luz fornece orientação nos corredores e ajuda a evitar riscos nas escadas
- Indústria: Como iluminar áreas de produção e armazém de forma eficiente em termos de energia e compatível com padrões
- Área de Retail: como orientar os olhos dos consumidores e chamar a atenção nas áreas de Retail
- Destaques do produto: como a iluminação de Tracklights pode ser atraente hoje

BOA LUZ EM TODO O LADO TODA A GAMA DA LEDVANCE

A LEDVANCE lidera a luta contra a má iluminação em todas as áreas. Isso é uma boa notícia, porque quando se trata de soluções à prova de futuro em luminárias e lâmpadas, sistemas HCL, componentes eletrônicos, gestão de iluminação e produtos residenciais inteligentes, encontra um parceiro competente na LEDVANCE ao seu lado para os seus projetos de iluminação complexos. Pode sempre contar com a LEDVANCE, como uma marca de qualidade, dispomos de um serviço profissional e de uma boa relação preço/desempenho.



LUMINÁRIAS ESTETICAMENTE FUNCIONAIS

O extenso portefólio de luminárias abrange praticamente todas as aplicações profissionais e residenciais e oferece excelente qualidade e funcionalidade. O novo sistema BIOLUX HCL é vencedor do Certificado de Qualidade VDE, e do Red Dot 2020 Product Design e 2020 German Innovation Awards.

CADA LÂMPADA UMA SOLUÇÃO DE ILUMINAÇÃO

O portefólio de lâmpadas inclui uma ampla variedade de formas e casquilhos, bem como tipos com funções adicionais (por exemplo, sensores), todos com excelente eficiência e durabilidade. Ao lado das lâmpadas UV-C e LED, a LEDVANCE continuará a oferecer algumas famílias de lâmpadas tradicionais.

SISTEMA FLEXÍVEL DE FITAS LED

O sistema de Fitas LED inclui um grande número de Fitas LED flexíveis, drivers e acessórios correspondentes. Com uma ampla gama de fluxos luminosos e temperaturas de cor, o sistema permite que soluções de iluminação à medida sejam criadas para praticamente qualquer aplicação interior ou exterior. Fácil de planejar, fácil de combinar e fácil de instalar - É este o nosso princípio.

VIVARES: GESTÃO DE ILUMINAÇÃO, MAIS CONFORTÁVEL DO QUE NUNCA

O sistema de gestão de iluminação IoT (LMS) à prova de futuro da LEDVANCE torna mais fácil e flexível do que nunca produzir condições ideais de iluminação para requisitos definidos. O sistema é extremamente fiável e compatível e oferece todos os componentes LMS e luminárias LED correspondentes a partir de um só fornecedor.

ILUMINAÇÃO INTELIGENTE PARA APLICAÇÕES RESIDENCIAIS

Os nossos produtos residenciais inteligentes oferecem uma combinação abrangente de inovação, qualidade, fiabilidade e são fáceis de utilizar. Fornecemos uma solução adequada para uma vasta gama de necessidades com iluminação inteligente.

MAIS INFORMAÇÕES E FERRAMENTAS INTELIGENTES

Para obter mais informações sobre os produtos da LEDVANCE, acesso ao extenso portefólio, a aplicações inteligentes e ferramentas que vão ajudá-lo no seu dia-a-dia de trabalho dirija-se a ledvance.pt

ABREVIATURAS IMPORTANTES

NOMENCLATURA NO SISTEMA DE FITAS LED

Os nomes dos produtos revelam as suas propriedades:

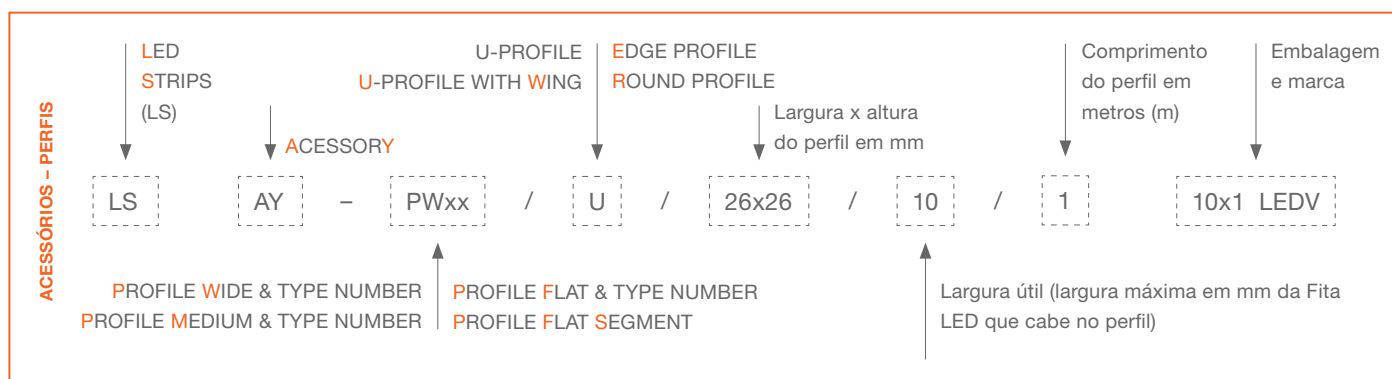
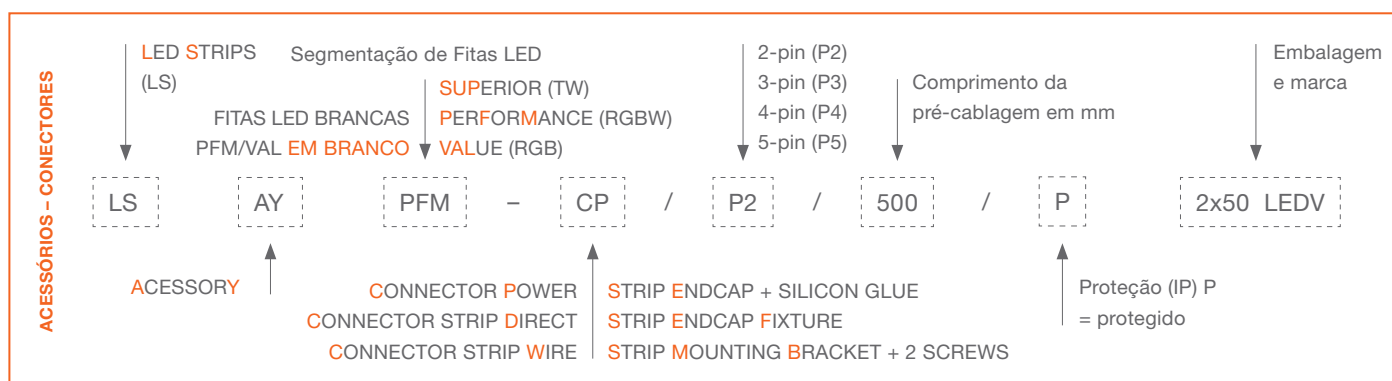
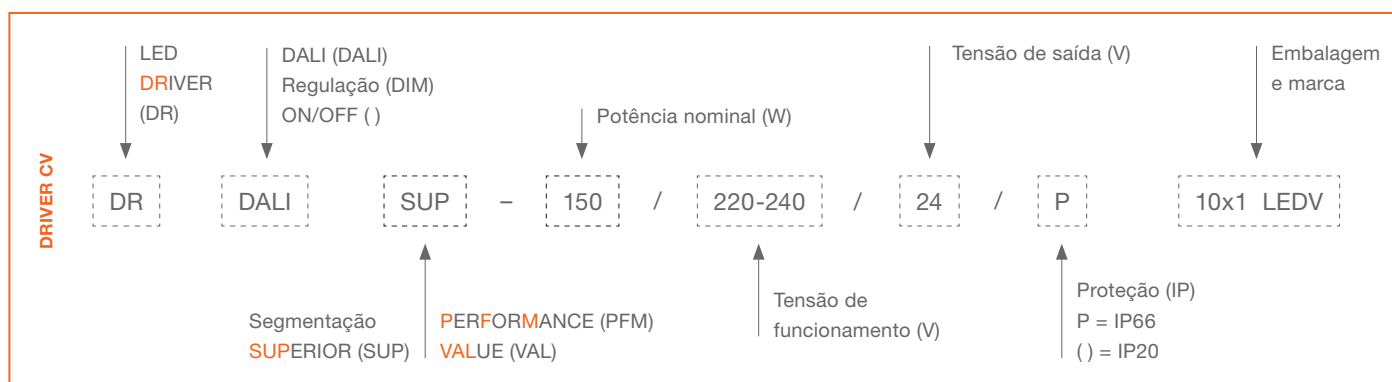
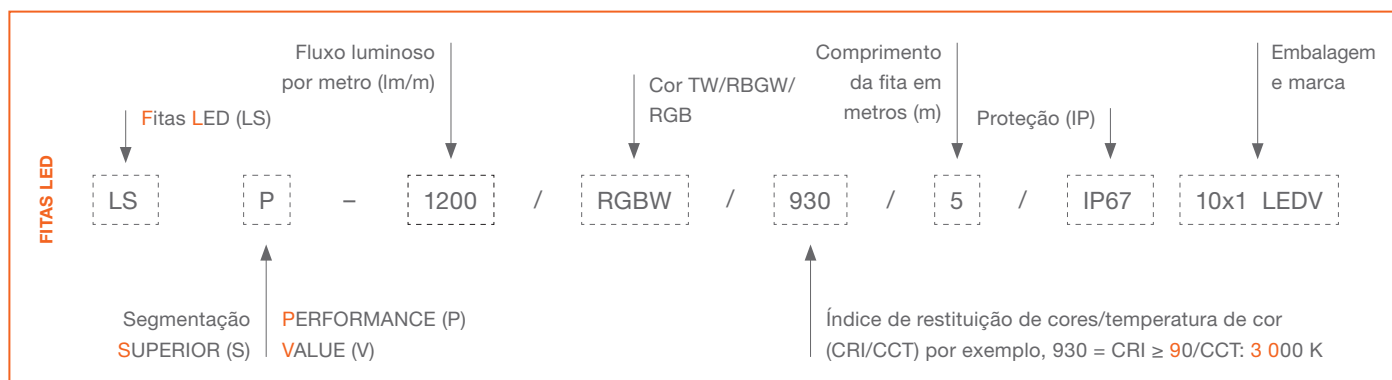

AJUDAR A ESCLARECER

SÍMBOLOS E ABREVIATURAS

	Fita led não protegida		Fluxo luminoso em lm		Interface de regulação 1 – 10 V
	Fita LED protegida		Potência nominal por metro em W		Design de escala
	Índice de Proteção		Potência em W		Frequência de funcionamento em Hz
	Índice de restituição de cor		Eficiência luminosa		Temperatura ambiente em °C
	Consistência de cor SDCM MacAdam		Tensão de entrada		Temperatura máxima de funcionamento no ponto TC em °C
	Regulável		Número de LEDs por metro		Classe de Isolamento
	Intervalo de regulação em %		Distância entre LED em mm		Figura número
	Short Pitch		Ângulo em °		Preço de tabela sujeito ao IVA em vigor
	Resistência UV (acc. IEC 60068-2-5)		Período médio de uso/vida		Quantidade Embalagem (UOP)
	Resistência ao ambiente marítimo (acc. IEC 60068-2-52)		Comprimento da unidade mais pequena		Necessária proteção contra ESD
	Cor		Tensão constante		Deve ser instalado apenas por técnicos qualificados
	Temperatura da cor em K		Tensão em V		Não deite fora com o lixo doméstico
	Fluxo luminoso por metro		Interface de regulação DALI		

SOBRE A LEDVANCE

Com escritórios em mais de 50 países e actividades comerciais em mais de 140 países, a LEDVANCE é um dos líderes mundiais de iluminação geral para o setor profissional e para o consumo. Com origem no negócio de iluminação geral da OSRAM GmbH, a LEDVANCE oferece uma ampla gama de luminárias LED para as mais variadas áreas de aplicação, produtos de iluminação inteligente para Smart Home e Building, um dos mais abrangentes portefólios de lâmpadas LED do mercado, bem como fontes de luz tradicionais, um Sistema de Fita LED e Sistemas de Gestão de Iluminação.



LEDVANCE

LEDVANCE, Lda.
Estrada do Seminário, n.º.4 Alfrapark -
Edif. C, Piso 3
2610-171 Amadora
Portugal
LEDVANCE.PT



07/22 LEDVANCE EU-W MK TRA Sujeito a alteração sem aviso prévio. Erros e omissões encontram-se salvaguardados.

LEDVANCE.PT

A LEDVANCE detém a licença de utilização da marca OSRAM para as lâmpadas de iluminação geral.

